



PROJEKTO PAVADINIMAS	Susisiekimo komunikacijų (gatvių) Biržų m. B.Dauguviečio g., Rinkos g., S.Dagilio g., Pirties g. ir Žemaitės g. kapitalinio remonto projektas
STATYTOJAS	Biržų rajono savivaldybė
STATYBOS RŪŠIS	Statinio kapitalinis remontas
ADRESAS	B.Dauguviečio g., Rinkos g., S.Dagilio g., Pirties g. ir Žemaitės g. Biržai
NAUDOJIMO PASKIRTIS	Susisiekimo komunikacijos: gatvės Inžineriniai tinklai: elektros tinklai
KATEGORIJA	Neypatingasis statinys
PROJEKTO RENGIMO ETAPAS	Projektiniai pasiūlymai
PROJEKTO DALIS	Bendroji dalis
PROJEKTO NUMERIS	GI2037
TOMAS	Tomas I
ETAPAS	TDP
DATA	2020-12-21

Kvalifikacijos atestato Nr.	Pareigos	Parašas	Pavardė
	Vadovė		Leonida Šablickienė
20265	PV		Eglė Andrulienė
34258	PDV		Eglė Andrulienė

PROJEKTO SUDĖTIES ŽINIARAŠTIS

Eil. Nr.	Žymuo	Pavadinimas	
1.	GI-2037-00-TDP-B	Bendroji dalis	
2.	GI-2037-00-TDP-S	Susisiekimo dalis	
3.	GI-2037-00-TDP-VN	Vandentiekio ir nuotekų šalinimo dalis	
4.	GI-2037-00-TDP-E	Elektrotechninė dalis	
5.	GI-2037-00-TDP-KS	Statybos skaičiuojamosios kainos nustatymo dalis	

**BYLOS SUDĖTIES ŽINIARAŠTIS
TEKSTINIŲ DOKUMENTŲ ŽINIARAŠTIS**

Eil. Nr.	Žymuo	Pavadinimas	Lapas
1.	GI-2037-00-TDP-B.PS	Projekto ir bylos sudėties žiniaraštis	2
2.	GI-2037-00-TDP-B.AR	Aiškinamasis raštas	3

BRĖŽINIŲ ŽINIARAŠTIS

Eil. Nr.	Žymuo	Pavadinimas	Lapas
1.	GI-2037-00-TDP-B.B-01	Suvestinis inžinerinių tinklų planas M 1:500	19
2.	GI-2037-00-TDP-B.B-02	Skersinis profilis	22

PRIDEDAMŲ DOKUMENTŲ ŽINIARAŠTIS

Eil. Nr.	Žymuo	Pavadinimas	Lapas
1.	2020-09-09 Nr. VL-4014	Susisiekimo komunikacijų (gatvių) Biržų m. B.Dauguviečio, Rinkos, S.Dagilio, Pirties ir Žemaitės gatvių kapitalinio remonto aprašo parengimo techninė užduotis (specifikacija)	21
2.	2020-10-23 Nr.20-21402D	Prisijungimo sąlygos dujų tinklams, AB „Elektros skirstymo operatorius“	26
3.	2020-10-21 Nr. ISK20-96201	Prisijungimo sąlygos elektros tinklams, AB „Elektros skirstymo operatorius“	28
4.	2020-10-29 Nr. 3-I-0540/20	Prisijungimo sąlygos elektroninių ryšių tinklams, AB Telia Lietuva	30
5.	2020-11-23 Nr. 20-22	Prisijungimo sąlygos vandentiekio, lietaus nuotekų tvarkymui, UAB „Biržų vandenys“	31

O	2020-12-22	Statybos leidimui (konkursui)		
LAIDA	IŠLEIDIMO DATA	LAIDOS STATUSAS IR IŠLEIDIMO PRIEŽASTIS (JEI TAIKOMA)		
PROJEKTUOTOJAS	PAREIGOS	VARDAS, PAVARDĖ	KVALIFIKACIJOS DOKUMENTO NR.	PARAŠAS
MB „Gatvių inžinerija“	PV	Eglė Andrulienė	20265	
	PV	Eglė Andrulienė	34258	

AIŠKINAMASIS RAŠTAS

1. BENDRIEJI DUOMENYS.....	1
2. PROJEKTO RENGIMO PAGRINDAS	5
3. ESAMOS PADĖTIES ĮVERTINIMAS.....	6
3.1. ESAMA SITUACIJA	6
3.2. ESAMOS DANGOS IR GATVIŲ PARAMETRAI	7
3.3. INŽINERINIAI TINKLAI IR ĮRENGINIAI	10
3.4. INŽINERINĖS GEOLOGINĖS SĄLYGOS	11
3.5. ŽELDINIAI	11
3.6. EISMO SĄLYGOS	11
4. PROJEKTINIAI SPRENDINIAI.....	11
4.1. PRIIMTI PROJEKTINIAI SPRENDINIAI	11
4.2. GATVĖS PLANAS	12
4.3. IŠILGINIS IR SKERSINIS PROFILIAI.....	12
4.4. PARENGIAMIEJI IR ARDYMO DARBAI	12
4.5. VANDENS NUVEDIMAS IR DRENAŽAS	13
4.6. ŽEMĖS SANKASA.....	13
4.7. DANGOS KONSTRUKCIJA.....	13
4.8. SANKRYŽOS IR NUOVAŽOS	14
4.9. SAUGAUS EISMO ORGANIZAVIMAS.....	14
4.10. INŽINERINIAI TINKLAI	15
4.11. EISMO ORGANIZAVIMAS DARBŲ METU.....	15
6. SAUGOMOS TERITORIJOS TVARKYMO IR APSAUGOS REIKALAVIMAI.....	15

1. BENDRIEJI DUOMENYS

Susisiekimo komunikacijų (gatvių) Biržų m. B.Dauguviečio g., Rinkos g., S.Dagilio g., Pirties g. ir Žemaitės g. kapitalinio remonto projektas.

Projekte numatyta atlikti Biržų m. B.Dauguviečio g., Rinkos g., S.Dagilio g., Pirties g. ir Žemaitės g. kapitalinį remontą, įrengiant asfalto dangą ir apšvietimo tinklus. Darbų atlikimas numatytas trim etapais:

I etapas:

- B.Dauguviečio gatvės apšvietimo tinklų įrengimas;
- Rinkos gatvės apšvietimo tinklų įrengimas;
- Pirties gatvės apšvietimo tinklų įrengimas;
- Žemaitės gatvės apšvietimo tinklų įrengimas;

II etapas:

- B.Dauguviečio gatvės asfalto dangos įrengimas, išsprendžiant lietaus vandens nuvedimą;
- Rinkos gatvės asfalto dangos įrengimas, išsprendžiant lietaus vandens nuvedimą;
- Pirties gatvės asfalto dangos įrengimas, išsprendžiant lietaus vandens nuvedimą;

III etapas:

- S.Dagilio gatvės šaligatvių iš betono trinkelų dangos įrengimas.

Statytojas – Biržų rajono savivaldybė, įm.k. 111106080.

Projektuotojas – MB „Gatvių inžinerija“, įm.k. 303066948.

Projekto vadovė – Eglė Andrulienė.

Projekto stadija – techninis darbo projektas.

Statybos rūšis – statinio kapitalinis remontas.

Statinių kategorija – neypatingasis statinys.

Projektuojamo objekto geografinė vieta: B.Dauguviečio g., Rinkos g., S.Dagilio g., Pirties g., Žemaitės g., Biržai.

Statinio paskirtis – susisiekimo komunikacijos: gatvės, inžineriniai tinklai: nuotekų šalinimo tinklai, elektros tinklai.

Projektuojamų statinių sąrašas:

Eil. Nr.	Statinio pavadinimas	Statinio paskirtis	Statinio kategorija	Statybos rūšis
B.Dauguviečio gatvė				
1.	B.Dauguviečio gatvė	Susisiekimo komunikacijos: gatvės	Neypatingasis statinys	Kapitalinis remontas
2.	Gatvės apšvietimo tinklai		Gatvės elementas	
3.	Drenažo tinklai		Gatvės elementas	
4.	Lietaus nuotekų tinklai d250	Inžineriniai tinklai: nuotekų šalinimo tinklai	Neypatingasis statinys	Nauja statyba (statybą leidžiantis dokumentas privalomas)
5.	Lietaus nuotekų tinklai d200	Inžineriniai tinklai: nuotekų šalinimo tinklai	Nesudėtingasis II gr. statinys	Nauja statyba (statybą leidžiantis dokumentas privalomas)
Rinkos gatvė				
6.	Rinkos gatvė	Susisiekimo komunikacijos: gatvės	Neypatingasis statinys	Kapitalinis remontas (statybą leidžiantis dokumentas privalomas)
7.	Gatvės apšvietimo tinklai		Gatvės elementas	
8.	Drenažo tinklai		Gatvės elementas	
9.	Lietaus nuotekų tinklai d200	Inžineriniai tinklai: nuotekų šalinimo tinklai	Nesudėtingasis II gr. statinys	Nauja statyba (statybą leidžiantis dokumentas privalomas)
Pirties gatvė				
10.	Pirties gatvė	Susisiekimo komunikacijos: gatvės	Neypatingasis statinys	Kapitalinis remontas (statybą leidžiantis dokumentas privalomas)
11.	Gatvės apšvietimo tinklai		Gatvės elementas	
12.	Drenažo tinklai		Gatvės elementas	
13.	Lietaus nuotekų tinklai d250	Inžineriniai tinklai: nuotekų šalinimo tinklai	Neypatingasis statinys	Nauja statyba (statybą leidžiantis dokumentas privalomas)
14.	Lietaus nuotekų tinklai d200	Inžineriniai tinklai: nuotekų šalinimo tinklai	Nesudėtingasis II gr. statinys	Nauja statyba (statybą leidžiantis dokumentas privalomas)

				dokumentas privalomas)
	Žemaitės gatvė			
15.	Žemaitės gatvė	Susisiekimo komunikacijos: gatvės	Neypatingasis statinys	Kapitalinis remontas
16.	Gatvės apšvietimo tinklai		Gatvės elementas	
	S.Dagilio gatvė			
17.	S.Dagilio gatvė	Susisiekimo komunikacijos: gatvės	Neypatingasis statinys	Kapitalinis remontas
18.	Šaligatvis		Gatvės elementas	
19.	Lietaus nuotekų tinklai d200	Inžineriniai tinklai: nuotekų šalinimo tinklai	Nesudėtingasis II gr. statinys	Nauja statyba (statybą leidžiantis dokumentas privalomas)

Gatvių kategorijos ir gatvių, registruotų Nekilnojamojo turto registre, unikalūs numeris:

Eil. Nr.	Gatvės pavadinimas	Gatvės kategorija	Unikalus daikto Nr.	Pagrindinė naudojimo paskirtis:	Statybos pabaigos metai
1.	B.Dauguviečio g.	Ds		kelių (gatvių)	
2.	Rinkos g.	Ds	4400-4628-8984	kelių (gatvių)	1998
3.	Pirties g.	Ds	4400-5426-7517	kelių (gatvių)	1980
4.	Žemaitės g.	Ds	4400-1940-2952	kelių (gatvių)	1996
5.	S.Dagilio g.	D	4400-4435-1182	kelių (gatvių)	1984

Gatvės projektuojamos valstybinėje žemėje nesuformuotuose sklypuose.

Žemės sklypams nustatytos specialios sklypo naudojimo sąlygos: nėra.

B.Dauguviečio, Rinkos, S.Dagilio, Pirties ir Žemaitės gatvės patenka į kultūros paveldo objekto teritoriją. Unikalus objekto kodas: 3219. Pilnas pavadinimas: Biržų senojo miesto vieta. Adresas: Biržų rajono sav., Biržų miesto sen., Biržų m. Įregistravimo registre data 1992-10-09, statusas paminklas objekto reikšmingumo lygmuo yra nacionalinis, rūšis nekilnojamas, vertybė pagal sandarą pavienis objektas. Vertingųjų savybių pobūdis: Archeologinis (lemiantis reikšmingumą);Kraštovaizdžio.

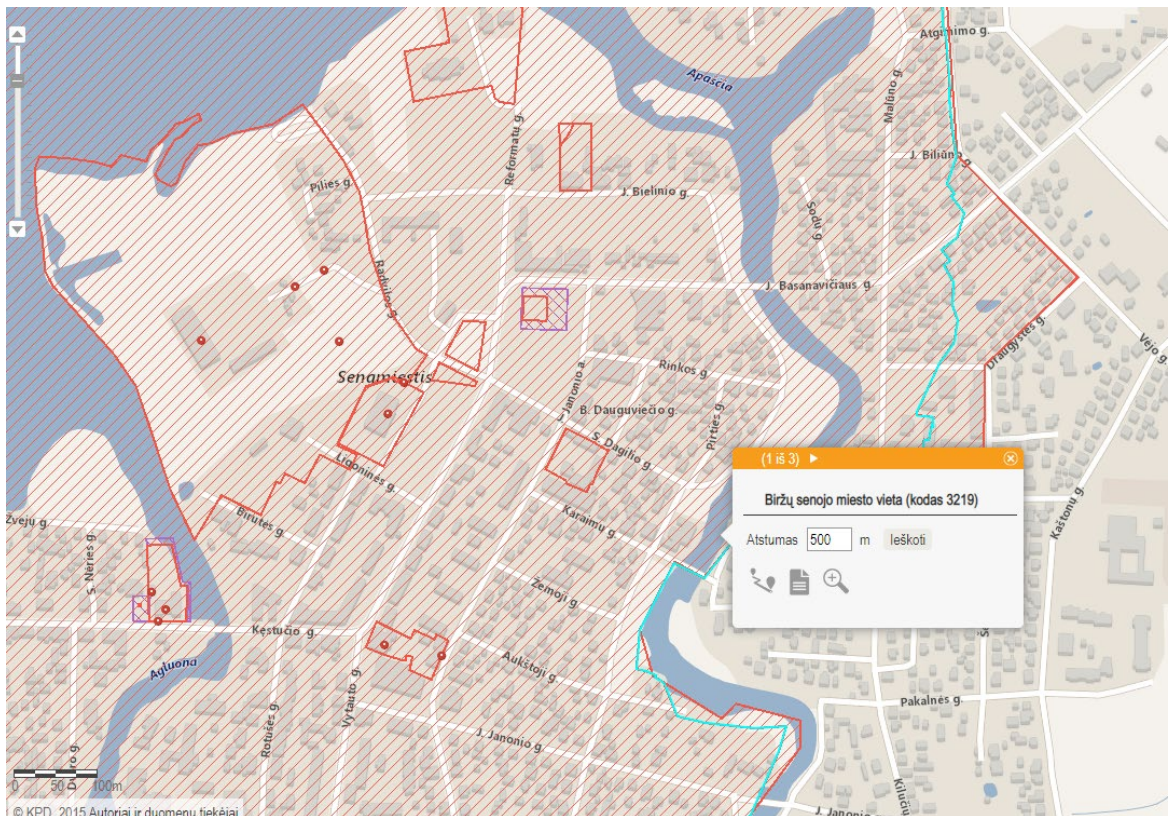

1.1.pav. Ištrauka iš Nekilnojamosios kultūros vertybių žemėlapis, šaltinis www.kpd.lt

B.Dauguviečio, Rinkos, S.Dagilio, Pirties ir dalis Žemaitės gatvės patenka saugomųjų teritorijų ribas. ID 070000000006. Pavadinimas: Biržų regioninis parkas. Steigimo tikslas: išsaugoti Lietuvos karstinio regiono kraštovaizdį, jo gamtinę ekosistemą bei kultūros paveldo vertybes. Specialus reglamentas: Biržų regioninio parko apsaugos reglamentas, patvirtintas LR aplinkos ministro 2002 m. rugpjūčio 10 d. įsakymu Nr. 413 (Žin., 2002, Nr. 86-3712; 2010, Nr. 93-4921). Tvarkomos zonos: Biržų regioninio parko tvarkymo planas patvirtintas LR aplinkos ministro 2010 m. sausio 28 d. įsakymu Nr. D1-83 (Žin., 2010, Nr. 16-783).

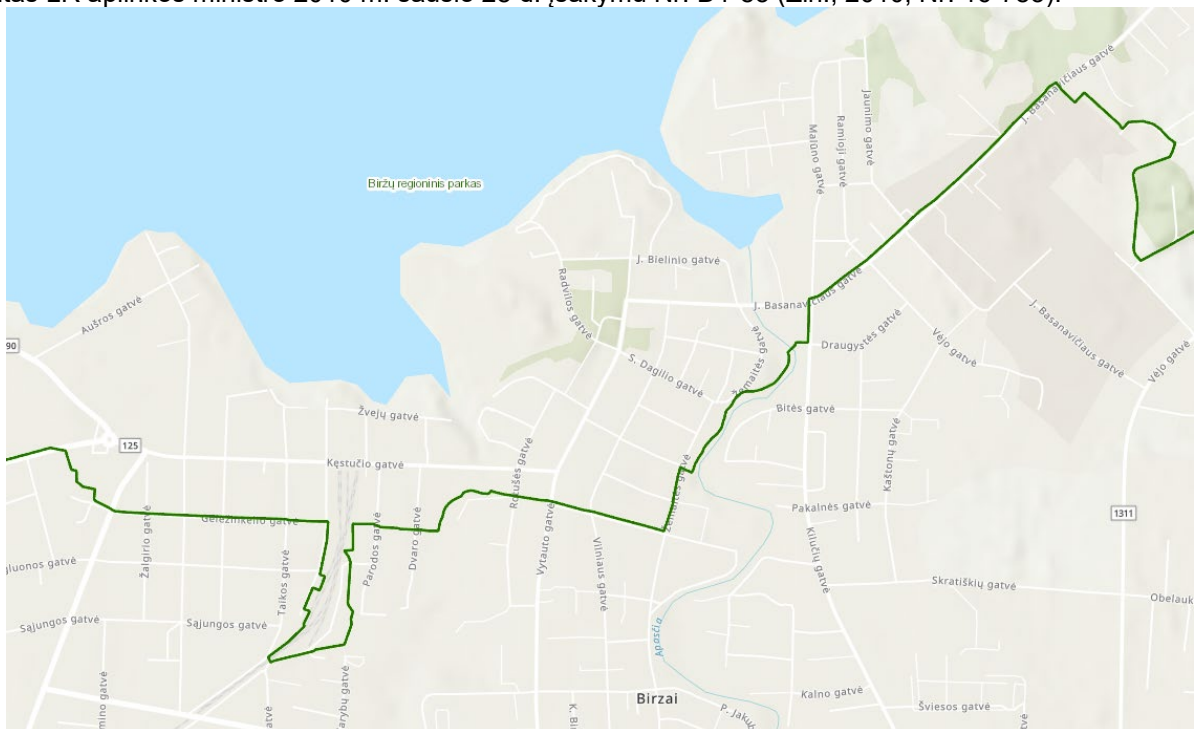

1.2.pav. Ištrauka iš Lietuvos saugomųjų teritorijų ir objektų žemėlapis, šaltinis www.arcgis.com

Gatvės nepatenka į Natura 2000 teritorijas.

Vadovaujantis LR Statybos įstatymo 6 str. 4 p., STR 1.04.04:2017 1 priedo reikalavimais, patvirtiname, kad projekto sprendiniai atitinka esminius statinių reikalavimus, įstatymų, kitų teisės aktų, privalomųjų projekto rengimo dokumentų, normatyvinių statybos techninių, normatyvinių statinio saugos ir paskirties dokumentų reikalavimus, nepažeidžia valstybės, neįgalųjų integracijos, visuomenės ir trečiųjų asmenų interesų.

2. PROJEKTO RENGIMO PAGRINDAS

Projektas parengtas vadovaujantis projekto rengimo dokumentais ir privalomaisiais normatyviniais dokumentais, kurių sąrašas pateikiamas žemiau.

Projekto rengimo dokumentai:

1. Susisiekimo komunikacijų (gatvių) Biržų m. B.Dauguviečio, Rinkos, S.Dagilio, Pirties ir Žemaitės gatvių kapitalinio remonto aprašo parengimo techninė užduotis (specifikacija), patvirtinta Biržų rajono savivaldybės administracijos direktoriaus Vido Eiduko, 2020-09-09 Nr.VL-4014.
2. Prisijungimo sąlygos dujų tinklams, AB „Elektros skirstymo operatorius“, 2020-10-23 Nr. 20-21402D.
3. Prisijungimo sąlygos elektros tinklams, AB „Elektros skirstymo operatorius“, 2020-10-21 Nr. ISK20-96201.
4. Prisijungimo sąlygos elektroninių ryšių tinklams, AB Telia Lietuva, 2020-10-29 Nr. 3-I-0540/20.
5. Prisijungimo sąlygos vandentiekio, lietaus nuotekų tvarkymui, UAB „Biržų vandenys“, 2020-11-23 Nr. 20-22.
6. Topografinis planas UAB „Šiaurinis taškas“, 2020 m. gruodžio mėn.

Organizaciniai tvarkomieji normatyviniai dokumentai:

1. I-1240 LR Statybos įstatymas
2. I-891 LR Kelių įstatymas
3. VIII-2043 LR Saugaus eismo automobilių keliais įstatymas
4. I-1120 LR Teritorijų planavimo įstatymas
5. I-2223 LR Aplinkos apsaugos įstatymas
6. IX-628 LR Saugomų teritorijų įstatymas
7. IX-415 LR Geodezijos ir kartografijos įstatymas
8. VIII-1764 LR Nekilnojamojo turto kadastro įstatymas
9. I-1495 LR planuojamos ūkinės veiklos poveikio aplinkai vertinimo įstatymas
10. X-1241 LR Želdynų įstatymas
11. I-446 LR Žemės įstatymas
12. XIII-2166 Specialiųjų žemės naudojimo sąlygų įstatymas
13. STR 1.01.01:2005 Kultūros paveldo statinio tvarkomųjų statybos darbų reglamentai
14. STR 1.01.02:2016 Normatyviniai statybos techniniai dokumentai
15. STR 1.01.03:2017 Statinių klasifikavimas
16. STR 1.01.08:2002 Statinio statybos rūšys
17. STR 1.04.04:2017 Statinio projektavimas ir ekspertizė
18. STR 1.05.01:2017 Statybą leidžiantys dokumentai. Statybos užbaigimas. Statybos sustabdymas. Savavališkos statybos padarinių šalinimas. Statybos pagal neteisėtai išduotą statybą leidžiantį dokumentą padarinių šalinimas
19. STR 1.06.01:2016 Statybos darbai. Statinio statybos priežiūra
20. LST 1516:1998 Statinio projektas. Bendrieji įforminimo reikalavimai
21. Nr. 1P-(1.3)-265 Sutikimų tiesti susisiekimo komunikacijas, inžinerinius tinklus bei statyti jiems funkcionuoti būtinus statinius valstybinėje žemėje, kurioje nesuformuoti žemės sklypai, išdavimo taisyklės
22. Techninių ir specialiųjų reikalavimų normatyviniai dokumentai:
23. STR 2.01.01(1):2005 Esminis statinio reikalavimas. Mechaninis atsparumas ir pastovumas
24. STR 2.01.01(2):1999 Esminiai statinio reikalavimai. Gaisrinė sauga
25. STR 2.01.01(3):1999 Esminiai statinio reikalavimai. Higiena, sveikata, aplinkos apsauga
26. STR 2.01.04:2004 Priešgaisrinė sauga. Pagrindiniai reikalavimai
27. STR 2.03.01:2019 Statinių prieinamumas

28. STR 2.03.02:2005 Gamybos, pramonės ir sandėliavimo statinių sklypų tvarkymas
29. STR 2.06.04:2014 Gatvės ir vietinės reikšmės keliai. Bendrieji reikalavimai
30. STR 2.07.01:2003 Vandentiekis ir nuotekų šalintuvai. Pastato inžinerinės sistemos. Lauko inžineriniai tinklai
31. KTR 1.01.2008 Kelių techninis reglamentas „Automobilių keliai“
32. JT ASFALTAS 08 Automobilių kelių dangos konstrukcijos asfalto sluoksnių įrengimo taisyklės
33. JT TRINKELĖS 14 Automobilių kelių dangos konstrukcijos iš trinkelėlių ir plokščių įrengimo taisyklės
34. KPT SDK 19 Automobilių kelių standartizuotų dangų konstrukcijų projektavimo taisyklės
35. KPT VNS 16 Automobilių kelių vandens nuleidimo sistemų projektavimo taisyklės
36. T DVAER 12 Automobilių kelių darbo vietų aptvėrimo ir eismo reguliavimo taisyklės
37. Kelių eismo taisyklės
38. KVŽT Kelio ženklų įrengimo ir vertikaliojo ženklinimo taisyklės
39. JT VŽ 14 Automobilių kelių vertikaliųjų kelio ženklų įrengimo taisyklės
40. PJT KŽA 08 Kelio ženklų atramų parinkimo, projektavimo ir įrengimo taisyklės
41. KŽT Kelių horizontaliojo ženklinimo taisyklės
42. JT ŽM 12 Kelių ženklinimo medžiagų naudojimo ir ženklinimo įrengimo taisyklės
43. JT APM 10 Automobilių kelių asfalto dangų priežiūrai skirtų medžiagų ir medžiagų mišinių panaudojimo ir jų sluoksnių įrengimo taisyklės
44. JT ŽS 17 Automobilių kelių žemės darbų atlikimo ir žemės sankasos įrengimo taisyklės
45. JT SBR 19 Automobilių kelių dangos konstrukcijos sluoksnių be rišiklių įrengimo taisyklės
46. PPOT 16 Pėsčiųjų perėjimo per kelius ir gatves organizavimo taisyklės
47. TRA UŽPILDAI 19 Automobilių kelių užpildų techninių reikalavimų aprašas
48. TRA BE 08/15 Automobilių kelių bituminių emulsijų techninių reikalavimų aprašas
49. TRA BITUMAS 08/14 Automobilių kelių bitumų ir polimerais modifikuotų bitumų techninių reikalavimų aprašas
50. TRA APM 10 Automobilių kelių asfalto dangų priežiūrai skirtų medžiagų ir medžiagų mišinių techninių reikalavimų aprašas
51. TRA SS 15 Automobilių kelių dangų siūlių sandariklių techninių reikalavimų aprašas
52. TRA SBR 19 Automobilių kelių nesurištųjų mišinių ir gruntų, naudojamų sluoksniams be rišiklių, techninių reikalavimų aprašas
53. D1-193 Paviršinių nuotekų tvarkymo reglamentas
54. D1-637 Statybinių atliekų tvarkymo taisyklės
55. LST EN 12591:2009 Bitumas ir bituminiai rišikliai. Kelių bitumo techniniai reikalavimai
56. LST EN 13808:2013 Bitumas ir bituminiai rišikliai. Katijoninių bituminių emulsijų techninių reikalavimų sandara
57. 2010-04-08 Nr.1-93 Elektros tinklų apsaugos taisyklės
58. 2005-03-01 Nr. 64 Bendrosios priešgaisrinės saugos taisyklės
59. 2011-06-28 Nr. I-2223 LR Aplinkos apsaugos įstatymas
60. 2013-07-23 Nr. 3-403 Specialiųjų poreikių turinčių žmonių susisiekimo gerinimo Lietuvos Respublikoje gerosios praktikos vadovas
61. 2002 m. rugpjūčio 10 d. LR aplinkos ministro įsakymas Nr. 413 Biržų regioninio parko apsaugos reglamentas,
62. 2010 m. sausio 28 d. LR aplinkos ministro įsakymas Nr. D1-83 Biržų regioninio parko tvarkymo planas.

3. ESAMOS PADĖTIES ĮVERTINIMAS

3.1. ESAMA SITUACIJA

Nagrinėjama teritorija apima B.Dauguviečio, Rinkos, S.Dagilio, Pirties gatves ir dalį Žemaitės gatvės, nuvažas į gatves ir sklypus (3.1.1. pav.).



3.1.1 pav. Situacijos schema, šaltinis www.google/maps.lt

3.2. ESAMOS DANGOS IR GATVIŲ PARAMETRAI

3.2.1. B.Dauguviečio gatvė. Važiuojamoji dalis yra 5,80 - 9,20 m kintamo pločio. Vidutinis plotis – 6,0 m. Danga – žvyro ir skaldos mišinys. Šaligatvių ir pėsčiųjų takų nėra. Esamos nuovažos: į gyvenamuosius namus su žvyro danga.

B.Dauguviečio gatvė trasos pradžioje kertasi su S.Dagilio gatve, ši nuovaža yra su asfalto danga. Trasos pabaigoje gatvė prisijungia prie asfaltuotos B.Dauguviečio gatvės.



3.2.1 pav. B.Dauguviečio gatvė, fotofiksacija 2020-12-10

3.2.2. Rinkos gatvė. Važiuojamoji dalis yra 4,30 - 5,95 m kintamo pločio. Vidutinis plotis – 5,0 m. Danga – žvyro ir skaldos mišinys. Šaligatvių ir pėsčiųjų takų nėra. Esamos nuvažos: į gyvenamuosius namus su žvyro, betono plytelių arba asfalto danga. Trasos pradžioje kairėje paklotas gatvės bortas, prie kelių sklypų įrengta šaligatvis iš betono plytelių.

Rinkos gatvė trasos pradžioje prisijungia prie asfaltuotos Rinkos gatvės, ši nuvaža yra su asfalto danga. Trasos pabaigoje gatvė ribojasi su asfaltuota Žemaitės gatvės nuvaža.



3.2.2 pav. Rinkos gatvė, fotofiksacija 2020-12-10

3.2.3. S.Dagilio gatvė. Važiuojamoji dalis yra 8,0 m pločio. Danga – asfaltas. Gatvė yra su gatvės bortais, abejuose gatvės pusėse įrengti šaligatviai. Asfalto danga yra geros būklės. Esamų šaligatvių betono plytelės ir gatvės bortai yra išsikraipę. Šaligatviai sukritę ir netinkami naudojimui. Esamos nuvažos: į gyvenamuosius namus, kitos paskirties sklypus, gatves ir įvažiavimus daugiausiai yra su asfalto danga, keletas su žvyro ir betono plytelių danga.

S.Dagilio gatvė trasos pradžioje ribojasi su asfaltuota Vilniaus gatve ir šioje gatvėje esančiais šaligatviais. Ties Vilniaus ir S.Dagilio gatvių sankryža esantis šaligatvis šiuo metu yra iškastas. Trasos pabaigoje gatvė ribojasi su asfaltuota Žemaitės, Pirties ir S.Dagilio gatvių sankryža.



3.2.3 pav. S.Dagilio gatvė, fotofiksacija 2020-12-10

3.2.4. Pirties gatvė. Važiuojamoji dalis yra 2,60 – 4,30 m kintamo pločio. Vidutinis plotis – 3,0 m. Danga – žvyro ir skaldos mišinys. Šaligatvių ir pėsčiųjų takų nėra. Esamos nuovažos: į gyvenamuosius namus su žvyro danga.

Pirties gatvė trasos pradžioje kertasi su S.Dagilio gatve, ši nuovaža yra su asfalto danga. Trasos pabaigoje gatvė ribojasi su Rinkos gatvės nuovaža su žvyro skaldos danga.

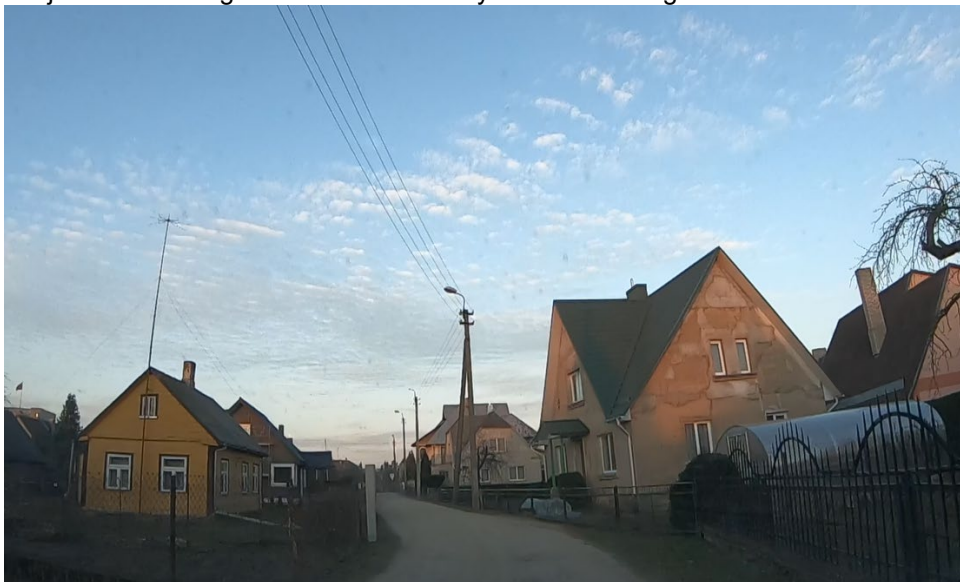

3.2.4 pav. Pirties gatvė, fotofiksacija 2020-12-10

3.2.5. Žemaitės gatvė. Važiuojamoji dalis yra 3,5 – 4,5 m pločio. Danga – asfaltas. Gatvė yra su kelkraščiais abejose gatvės pusėse. Asfalto danga yra geros būklės. Esamos nuovažos: į gyvenamuosius namus, kitos paskirties sklypus, gatves ir įvažiavimus daugiausiai yra su asfalto danga.

Žemaitės gatvė trasos pradžioje ir pabaigoje ribojasi su asfaltuotomis J.Janonio ir J. Basanavičiaus gatvių nuovažomis.



3.2.5 pav. Žemaitės gatvė, fotofiksacija 2020-12-10

3.3. INŽINERINIAI TINKLAI IR ĮRENGINIAI

Požeminių tinklų, įrenginių ir antžeminių komunikacijų planinė padėtis parodyta topografiniame plane. Prieš darbų pradžią kviešti atstovus tinklų nužymėjimui patikslinti.

3.3.1. B.Dauguviečio gatvėje esantys tinklai:

Lygiagrečiai gatvės ašiai už gatvės važiuojamosios dalies dešinėje pusėje paklotas žemos įtampos elektros kabelis PE d110 futliare. Dalyje trasos šioje vietoje yra orinė elektros linija su šviestuvais ant gelžbetoninių atramų.

Dalyje trasos po važiuojamąją dalimi patenka šilumotiekio linija Pln d200/10 ir šilumotiekio kamera.

Lygiagrečiai gatvės ašiai už gatvės važiuojamosios dalies kairėje pusėje paklotas ryšių kabelis požeminiame vamzdyje, kertantis gatvę vienoje vietoje.

Kitų inžinerinių tinklų nagrinėjamoje gatvėje nėra.

3.3.2. Rinkos gatvėje esantys tinklai:

Lygiagrečiai gatvės ašiai po gatvės važiuojamąją dalimi pakloti lietaus nuotekų tinklai d400. Šuliniai patenka į važiuojamąją dalį.

Lygiagrečiai gatvės ašiai po gatvės važiuojamąją dalimi pakloti buitinių nuotekų tinklai d300, kurių išvadai keliose vietose kerta gatvę skersine kryptimi. Šuliniai patenka į važiuojamąją dalį.

Lygiagrečiai gatvės ašiai už gatvės važiuojamosios dalies dešinėje pusėje paklotas žemos įtampos elektros kabelis PE d110 futliare, kertantis gatvę keliose vietose. Dalyje trasos šioje vietoje yra orinė elektros linija su šviestuvais ant gelžbetoninių atramų. Kairėje pusėje už važiuojamosios dalies įrengtos apskaitos spintos.

Dalyje trasos lygiagrečiai gatvės ašiai po gatvės važiuojamąją dalimi kairėje pusėje paklotas dujotiekis Pls d75.

Lygiagrečiai gatvės ašiai už gatvės važiuojamosios dalies ir patenkant į važiuojamąją dalį kairėje pusėje paklotas ryšių kabelis požeminiame vamzdyje, kertantis gatvę keliose vietose. Vienoje vietoje gatvę kerta nepsaugotas laidas.

Kitų inžinerinių tinklų nagrinėjamoje gatvėje nėra.

3.3.3. S.Dagilio gatvėje esantys tinklai:

Lygiagrečiai gatvės ašiai po gatvės važiuojamąją dalimi dalyje trasos pakloti lietaus nuotekų tinklai. Šuliniai patenka į važiuojamąją dalį.

Lygiagrečiai gatvės ašiai po gatvės važiuojamąją dalimi pakloti buitinių nuotekų tinklai d300, kurių išvadai keliose vietose kerta gatvę skersine kryptimi. Šuliniai patenka į važiuojamąją dalį.

Lygiagrečiai gatvės ašiai po gatvės važiuojamąją dalimi pakloti vandentiekio tinklai ket. d100. Šuliniai patenka į važiuojamąją dalį.

Lygiagrečiai gatvės ašiai už gatvės važiuojamosios dalies po šaligatviu dešinėje pusėje paklotas ryšių kabelis požeminiame vamzdyje, kertantis gatvę vienoje vietoje.

Lygiagrečiai gatvės ašiai dalyje trasos už gatvės važiuojamosios dalies abejuose pusėse paklotas žemos įtampos elektros kabelis PE d110 futliare, kertantis gatvę vienoje vietoje. Dešinėje pusėje už važiuojamosios dalies šaligatvyje įrengtos cinkuotos apšvietimo atramos su LED šviestuvais.

Dalyje trasos lygiagrečiai gatvės ašiai po gatvės važiuojamąją dalimi paklotas dujotiekis.

Kitų inžinerinių tinklų nagrinėjamoje gatvėje nėra.

3.3.4. Pirties gatvėje esantys tinklai:

Lygiagrečiai gatvės ašiai už gatvės važiuojamosios dalies kairėje pusėje vėliau perena į dešinę dešinėje pusėje paklotas žemos įtampos elektros kabelis PE d110 futliare. Dalyje trasos šioje vietoje yra orinė elektros linija su šviestuvais ant gelžbetoninių atramų. Kairėje pusėje už važiuojamosios dalies įrengtos apskaitos spintos.

Lygiagrečiai gatvės ašiai po gatvės važiuojamąją dalimi pakloti nepsaugoti ryšių kabeliai, kertantis gatvę skersine kryptimi keliose vietose.

Po gatvės važiuojamąją dalimi pakloti buitinių nuotekų tinklai. Šuliniai patenka į važiuojamąją dalį.

Kitų inžinerinių tinklų nagrinėjamoje gatvėje nėra.

3.3.5. Žemaitės gatvėje esantys tinklai:



Projektuojami apšvietimo tinklai ribojasi arba kertasi su ryšių, elektros kabeliais, dujotiekio tinklais. Taip pat vandentiekio, buitinių nuotekų, slėginiais buitinių nuotekų tinklais.

3.4. INŽINERINĖS GEOLOGINĖS SĄLYGOS

Inžinerinės geologinės sąlygos nustatytos atlikus šurfus projektuojamos gatvės vietoje. Geologinė sandara nurodyta ataskaitoje. Esama konstrukcija netenkina šalčiui nejautrių sluoksnių reikalvimų.

3.5. ŽELDINIAI

S. Dagilio gatvėje esantys saugotini želdiniai:

Eil. Nr.	Pavadinimas	Skersmuo 1 m aukštyje, cm	Skersmuo 1,3 m aukštyje, cm	Būklė	Vizualizacija
1.	Liepa	61	64	Patenkinama	
2.	Liepa	38	39	Nepatenkinama	

Saugotinių želdinių kitose nagrinėjamosiose gatvėse nėra.

3.6. EISMO SĄLYGOS

Nagrinėjamoje atkarpoje įrengti kelio ženklai. Kitų eismo saugumo priemonių nėra.

4. PROJEKTINIAI SPRENDINIAI

4.1. PRIIMTI PROJEKTINIAI SPRENDINIAI

Suprojektuota:

I etapas:

- B.Dauguviečio gatvės apšvietimo tinklų įrengimas;
- Rinkos gatvės apšvietimo tinklų įrengimas;
- Pirties gatvės apšvietimo tinklų įrengimas;
- Žemaitės gatvės apšvietimo tinklų įrengimas;

II etapas:

- B.Dauguviečio gatvės asfalto dangos įrengimas, išsprendžiant lietaus vandens nuvedimą;
- Rinkos gatvės trinkelio dangos įrengimas, išsprendžiant lietaus vandens nuvedimą;
- Pirties gatvės trinkelio dangos įrengimas, išsprendžiant lietaus vandens nuvedimą;

III etapas:

- S.Dagilio gatvės šaligatvių iš betono trinkelėlių dangos įrengimas.

4.2. GATVĖS PLANAS

Eil. Nr.	Gatvės pavadinimas	Plotis, m	Eismo juostų skaičius	Ilgis, m	Danga	Šaligatvis	Projektuojami tinklai
1.	B.Dauguviečio g.	6,0	2	68	asfaltas	1,5 m pločio dešinėje pusėje	Lietaus nuotekų tinklai; Drenažo tinklai; Apšvietimo tinklai
2.	Rinkos g.	5,0	2	161	trinkelės	-	Lietaus nuotekų tinklai; Drenažo tinklai; Apšvietimo tinklai
3.	Pirties g.	3,0	1	133	trinkelės	-	Lietaus nuotekų tinklai; Drenažo tinklai; Apšvietimo tinklai
4.	Žemaitės g.	-	-	669	-	-	Apšvietimo tinklai
5.	S.Dagilio g.	7,0	2	152	-	1,2-2,5 m pločio abejose pusėse	Lietaus nuotekų tinklai;

Gatvių ašies vieta yra nekeičiama, ašys, kur reikia, yra sunorminamos, įrašant kreives.

Gatvių ilgis su piketažu nesutampa.

Visose gatvėse (išskyrus Žemaitės g.) projektuojamas paviršinių lietaus nuotekų surinkimas ir dangos konstrukcijos drenažas.

4.3. IŠILGINIS IR SKERSINIS PROFILIAI

Gatvių išilginis profilis suprojektuots atsižvelgiant į esamą situaciją, suformuotus sklypus, esamas nuovažas, reljefą, prisilaikant esamų gatvės, nuovažų ir gatvės dangos altitudžių.

Gatvoų skersinis nuolydis projektuojamas vienšlaitis ir dvišlaitis, suteikiant 2,5% skersinį nuolydį.

Šaligatvių skersinis nuolydis projektuojamas į gatvių važiuojamąją dalį, suteikiant 1,5% skersinį nuolydį.

Gatvės bortai rengiami išlaikant 10 cm borto aukštį virš dangos, Pirties gatvėje – 3 cm aukštį virš dangos.

Skersinio ir išilginio profilio sprendiniai detalizuoti brėžiniuose.

4.4. PARENGIAMIEJI IR ARDYMO DARBAI

Prieš pradėdant vykdyti pagrindinius statybos darbus, atliekami parengiamieji darbai: statybos aikštelės įrengimas, augalinio sluoksnio nuėmimas, esamų dangų demontavimas, kabelių ir tinklų apsaugojimas, medžiagų sandėliavimas.

Minimalus kiekis statybinių medžiagų, reikalingų darbams, bus sandėliuojamas gatvės raudonųjų linijų ribose, suderintose su Biržų rajono savivaldybės administracija vietose.

Statybinės atliekos išvežamos į atliekų sąvartynus.

Žemės darbai požeminių komunikacijų apsaugos zonos turi būti atliekami tik rankiniu būdu.

Numatytas vienos liepos d38 pašalinimas, sumokant atkuriamąją vertę.

Vykdamas gatvės apšvietimo tinklų įrengimo darbus projekte turi būti įtraukta, kad šiuos darbus, būtina vadovautis Lietuvos Respublikos aplinkos ministro 2010 m. kovo 15 d. įsakymu Nr. D1-193 „Dėl Želdinių apsaugos, vykdamas statybos darbus, taisyklių patvirtinimo“ (toliau – Įsakymas). Negalima kasti tranšėjų (kabelio, vandentiekio ir kanalizacijos vamzdžių ir kt. įrenginių tiesimui) arčiau kaip 3 m nuo medžio kamieno,

kurio diametras didesnis kaip 15 cm, arčiau kaip 2 m, kai kamieno diametras iki 15 cm ir arčiau kaip 1,5 m – nuo krūmų, skaičiuojant atstumą nuo kraštinio stiebo.

4.5. VANDENS NUVEDIMAS IR DRENAŽAS

Nuo rengiamų šaligatvių lietaus vanduo nuvedamas į gatvių važiuojamąją dalį, kuriose, kur reikia, suprojektuotas lietaus vandens surinkimas naujai įrengiant lietaus nuotekų tinklą atkarpas iki esamų tinklų.

Lietaus vanduo nuo gatvės važiuojamosios dalies surenkamas skersiniu ir išilginiu nuolydžiais į projektuojamus lietaus nuotekų surinkimo šulinius PVC d425, kurie PVC d200 vamzdžiais pajungiami į esamas arba projektuojamas lietaus nuotekų trasas.

Lietaus nuotekų trasos rengiamos iš PVC vamzdžių d250.

Lietaus nuotekų surinkimo šuliniai (trapai) PVC d425 rengiami su ketinėmis grotelėmis važiuojamai daliai. Pajungimo vamzdžių PVC d200 nuolydis 2 proc. nuo surinkimo šulinio.

Lietaus nuotekų šuliniai rengiami PVC d425 ir gelžbetoniniai d1000.

Vamzdynai klojami atviru tranšėjiniu būdu. Jei tranšėjos gylis didesnis nei 1,5 metrai, naudojama sutvirtintos tranšėjos sistema (išramstymas lentomis arba skydais). Vamzdžių tranšėjose, kiek tai įmanoma, neturi būti paviršinio ar gruntinio vandens. Esant gruntiniam vandeniui, vanduo turi būti išsiurbiamas iš surinkimo duobių (šulinių) siurbliais ir atviruoju būdu.

Gatvių dangos konstrukcijos sluoksnių drenavimas: vienoje gatvės pusėse, plane nurodytose vietose, rengiami drenažo tinklai d113/128, kurie pajungiami į projektuojamus arba esamus lietaus nuotekų surinkimo šulinius. Pirties gatvėje drenažas rengiamas iš d200 iš viršaus perforuotų vamzdžių ir tarnauja kaip lietaus surinkimo vamzdis, ir kaip konstrukcijos drenavimo vamzdis.

4.6. ŽEMĖS SANKASA

Žemės sankasa formuojama gatvių ir šaligatvių vietoje iškasant „lovį“.

Šlaitai planiruojami, įrengiant 10 cm dirvožemio sluoksnį ir apsėjant jį žole.

Pažeisti vejų plotai turi būti atstatomi paskleidžiant 10 cm dirvožemio sluoksnį ir apsėjant jį žole.

4.7. DANGOS KONSTRUKCIJA

Važiuojamosios dalies dangos konstrukcijos klasė parinkta pagal STR 2.06.04:2014 15 lentelę: B.Dauguviečio g., Rinkos g., S.Dagilio g., Pirties g. dangos konstrukcijos klasė DK 0,1.

Važiuojamosios dalies dangos konstrukcija parinkta pagal KPT SDK19 9 lentelę.

Pavadinimas	Reikšmė	Nustatymo pagrindas
Gruntų po dangos konstrukcija jautrumo šalčiui klasė	F3	Inžinerinių geologinių tyrinėjimų ataskaita
Didžiausias įšalo gylis	150 cm	KPT SDK 19 2 priedas
Pirminis šalčiui atsparios dangos konstrukcijos storis DK 0,1	0,5 x 150 = 75 cm	KPT SDK 19 6 lentelė
Storis, kuriuo patikslinamas pirminis šalčiui atsparios dangos konstrukcijos storis	-15 cm (gyvenvietėje su vandeniui nelaidžia zona prie dangos ir šoniniu užstatymu, taip pat su vandens nuleidimo įrenginiais)	KPT SDK 19 7 lentelė
Patikslintas šalčiui atsparios dangos konstrukcijos storis DK 0,1	75-15 = 60 cm	KPT SDK 19 95, 96 p.

Priimamas šalčiui atsparios dangos konstrukcijos storis 60 cm.

Suprojektuota asfalto dangos konstrukcija DK 0,1 (taikoma važiuojamajai daliai):

- asfalto pagrindo dangos sluoksnis AC 16 PD – 8 cm;
- skaldos pagrindo sluoksnis (SPS) iš nesurištųjų mineralinių medžiagų mišinio 0/45, $E_v \geq 120$ MPa – 20 cm;

- apsauginis šalčiui atsparių medžiagų sluoksnis (AŠAS), $E_{v2} \geq 80$ MPa – 32 cm;
- žemės sankasa, $E_{v2} \geq 45$ Mpa.

Nuovažų dangos konstrukcija parinkta pagal KPT SDK19 14 lentelę.

Suprojektuota trinkelė dangos konstrukcija (taikoma važiuojamajai daliai ir nuovažoms):

- betono trinkelė danga – 8 cm;
- dolomito smulkiosios mineralinės medžiagos sluoksnis 0/5 mm, 3 cm;
- skaldos pagrindo sluoksnis (SPS) iš nesurištųjų mineralinių medžiagų mišinio 0/45, $E_{v2} \geq 120$ MPa – 15 cm;
- apsauginis šalčiui atsparių medžiagų sluoksnis (AŠAS), $E_{v2} \geq 100$ MPa – 34 cm;
- žemės sankasa, $E_{v2} \geq 30$ Mpa.

Suprojektuota trinkelė dangos konstrukcija (taikoma pėsčiųjų takams):

- betono trinkelė danga – 8 cm;
- dolomito smulkiosios mineralinės medžiagos sluoksnis 0/5 mm, 3 cm;
- skaldos pagrindo sluoksnis (SPS) iš nesurištųjų mineralinių medžiagų mišinio 0/45, $E_{v2} \geq 100$ MPa – 15 cm;
- apsauginis šalčiui atsparių medžiagų sluoksnis (AŠAS) – 19 cm;
- žemės sankasa, $E_{v2} \geq 30$ Mpa.

Dangų medžiagos:

Važiuojamoji dalis ir šaligatviai	Betono trinkelės Dydžiai: 240x60x80 mm. Spalvos: pilka, ruda, pilka-ruda (colormix). Tekstūra: lygi 80%, atidengta (šiuurkštinta) 20%.	
Įspėjimo paviršiai	Granito trinkelės Dydis: 100x100x80 mm. Spalva: šviesiai pilka (silver grey), kontrastinga gretimoms trinkelėms. Paviršiai: skelti.	
Vedimo paviršiai	Betono trinkelės Dydis: 200x100x80 mm. Spalva: geltona.	

4.8. SANKRYŽOS IR NUOVAŽOS

4.8.1. Sankryžos. Šiuo projektu sankryžos neprojektuojamos.

4.8.2. Nuovažos. Esamų susiformavusių ar įrengtų įvažiavimų į sklypus vietose rengiamos nuovažos su asfalto arb abetono trinkelė danga.

Nuovažų dangos konstrukcijos nurodytos aiškinamojo rašto 4.7. skyriuje.

Nuovažų vieta ir parametrai gali būti tikslinami darbų vykdymo metu, suderinus su Statytoju.

4.9. SAUGAUS EISMO ORGANIZAVIMAS

4.9.1. Pėsčiųjų perėjimų įrengimas. Rengiami perėjimai per gatves plane nurodytose vietose.

4.9.2. Gatvės apšvietimas.

Visose gatvėse rengiamas gatvės apšvietimas LED lempomis, užtikrinantis pėsčiųjų ir dviračių tako ir gatvės važiuojamosios dalies apšvietimą.

4.9.3. Kelio ženklai.

Pirties gatvėje suprojektuotas vienpusis eismas. Kiti eismo organizavimo sprendiniai gatvėje nekeičiami. Paliekamas esamas vienpusis eismas. Suprojektuoti nauji kelio ženklai visoje gatvės trasoje, perstatant esamus ir įrengiant naujus reikiamus kelioženklus.

4.9.3. Kitos priemonės.

Rinkos gatvėje rengiami grublėti paviršiai automobilių eismo lėtinimui.

4.10. INŽINERINIAI TINKLAI

4.10.1. Ryšių tinklai. Ryšių kabeliai, patenkantys po važiuojamąja dalimi, apsaugomi remontiniais sudėtiniais kabelių apsaugos vamzdžiais. Apsaugoti kabeliai turi būti ne mažesniame kaip 0.6 m gylyje nuo numatomo dangos paviršiaus. Esant mažesniam gyliui, turi būti papildomai atliekamas apsauginio kanalo su kabeliais įgilinimas. Ryšių šuliniai patenkantys į gatvės ir tako dangą paaukštinami gelžbetoniniais aukščio reguliavimo žiedais iki projekcinio dangos aukščio arba pakeičiami, įrengiant naujus liukus atitinkamai apkrovai. Šulinių liukų dangčiai turi būti pakeisti pagal projektuojamą dangą, vadovaujantis LST EN 124. Į nuovažų su asfalto danga važiuojamąją dalį patenkantys šuliniai paaukštinami iki projekcinio aukščio (įrengiami viename lygyje su važiuojamosios dalies paviršiumi), įrengiant „plaukiojančio“ tipo liuką 40 t apkrovai. Į pėsčiųjų – dviračių tako su asfalto danga paviršių patenkantys šuliniai paaukštinami iki projekcinio aukščio (įrengiami viename lygyje su paviršiumi), įrengiant liuką 25 t apkrovai. Ketaus liukai turi būti rengiami su užraktu ir triukšmą slopinančia tarpine. Sprendiniai nurodyti Suvestiniame inžinerinių tinklų plane.

Vykdamas kasinėjimo darbus ryšių kabelių apsaugos zonoje (po 2 m į abi puses), atlikti rankiniu būdu, prižiūrint Telia Lietuva, AB atstovui. Kiekvienu atveju, vykdamas darbus ryšių kabelių apsaugos zonoje informuoti Telia Lietuva, AB. Prieš pradėdamas ir užbaigus darbus turi būti iškviestas Telia Lietuva, AB atstovas

4.10.2. Elektros tinklai. Esamos orinės elektros linijos demontavimo sprendiniai pateikiami projekto elektrotechninėje dalyje. Po gatvės po važiuojamąja dalimi patenkantys elektros kabeliai numatyti apsaugoti futliarais. Sprendiniai atskirame ESO projekte.

4.10.3. Vandentiekio ir buitinių nuotekų tinklai. Į gatvių važiuojamąją dalį ir šaligatvius patenkantys vandentiekio ir buitinių nuotekų šuliniai ir kameros paaukštinami arba pažeminami gelžbetoniniais aukščio reguliavimo žiedais iki projekcinio dangos aukščio. Šulinių liukų dangčiai turi būti pakeisti pagal projektuojamą dangą, vadovaujantis LST EN 124. Į gatvės ir nuovažų su asfalto danga važiuojamąją dalį patenkantys šuliniai paaukštinami iki projekcinio aukščio (įrengiami viename lygyje su važiuojamosios dalies paviršiumi), įrengiant „plaukiojančio“ tipo liuką 40 t apkrovai. Į šaligatvių su a betono trinkelėmis danga paviršių patenkantys šuliniai paaukštinami iki projekcinio aukščio (įrengiami viename lygyje su paviršiumi), įrengiant liuką 25 t apkrovai. Ketaus liukai turi būti rengiami su užraktu ir triukšmą slopinančia tarpine.

Prieš darbų pradžią kviesti atstovus tinklų užmėjimui patikslinti.

4.10.5. Gatvės apšvietimo tinklai. Projektuojami gatvės apšvietimo tinklai. Sprendiniai detalizuoti šio projekto Elektrotechnikos dalyje GI2037-TDP-.E.

4.10.6. Lietaus nuotekų tinklai. Projektuojami lietaus nuotekų tinklai. Sprendiniai detalizuoti šio projekto Elektrotechnikos dalyje GI2037-TDP-VN.

4.11. EISMO ORGANIZAVIMAS DARBŲ METU

Darbus vykdanči organizacija saugų eismą turi užtikrinti apstatant laikiniais kelio ženklais pagal T DVAER 12. Statybos metu darbus organizuoti taip, kad būtų įmanomas automobilių patekimas į šalia gatvės esančius sklypus. Prieš darbų vykdymo zoną įrengti laikinus kelio ženklus, įspėjančius apie vykdomus darbus, bei aptverti darbų vykdymo vietas.

6. SAUGOMOS TERITORIJOS TVARKYMO IR APSAUGOS REIKALAVIMAI

B.Dauguviečio, Rinkos, S.Dagilio, Pirties ir dalis Žemaitės gatvės patenka saugomųjų teritorijų ribas. ID 0700000000006. Pavadinimas: Biržų regioninis parkas. Steigimo tikslas: išsaugoti Lietuvos karstinio regiono kraštovaizdį, jo gamtinę ekosistemą bei kultūros paveldo vertybes. Specialus reglamentas: Biržų

regioninio parko apsaugos reglamentas, patvirtintas LR aplinkos ministro 2002 m. rugpjūčio 10 d. įsakymu Nr. 413 (Žin., 2002, Nr. 86-3712; 2010, Nr. 93-4921). Tvarkomos zonos: Biržų regioninio parko tvarkymo planas patvirtintas LR aplinkos ministro 2010 m. sausio 28 d. įsakymu Nr. D1-83 (Žin., 2010, Nr. 16-783)

Gatvės ir šaligatviai suprojektuoti nekeičiant kraštovaizdžio pobūdžio. Projekte numatytas atlikti gatvių kapitalinis remontas, įrengiant asfalto dangą ir šaligatvius, nekeičiant esamų gatvių vietų. Gatvių apšvietimo tinklai suprojektuoti tiesti požeminiais kabeliais.

O	2020-10-30	Statybos leidimui (konkursui)		
LAIDA	IŠLEIDIMO DATA	LAIDOS STATUSAS IR IŠLEIDIMO PRIEŽASTIS (JEI TAIKOMA)		
PROJEKTUOTOJAS	PAREIGOS	VARDAS, PAVARDĖ	KVALIFIKACIJOS DOKUMENTO NR.	PARAŠAS
MB „Gatvių inžinerija“	PV	Eglė Andrulienė	20265	
	PDV	Eglė Andrulienė	34258	



BIRŽŲ RAJONO SAVIVALDYBĖS ADMINISTRACIJA

Biudžetinė įstaiga, Vytauto g. 38, 41143 Biržai, tel. (8 450) 43 133,
faks. (8 450) 43 134, el. p. savivaldybe@birzai.lt.
Duomenys kaupiami ir saugomi Juridinių asmenų registre, kodas 188642660

SUSISIEKIMO KOMUNIKACIJŲ (GATVIŲ) BIRŽŲ M. B. DAUGUVIEČIO, RINKOS, S. DAGILIO, PIRTIES IR ŽEMAITĖS GATVIŲ KAPITALINIO REMONTO APRAŠO PARENGIMO TECHNINĖ UŽDUOTIS (SPECIFIKACIJA)

2020 m. 09-09 d. Nr. VL-401

Eil. Nr.	Pavadinimas	Reikalavimai
I. Bendra informacija apie pirkimo objektą		
1.	Statytojas (Užsakovas)	Biržų rajono savivaldybė, Vytauto g. 38, Biržai
2.	Pirkimo objektas	✓ kapitalinio remonto aprašas ✓ projekto vykdymo priežiūros paslaugos
3.	Projekto pavadinimas	Susisiekiama komunikacijų (gatvių) Biržų m. B. Dauguviečio, Rinkos, S. Dagilio, Pirties ir Žemaitės gatvių kapitalinio remonto aprašas.
4.	Statinio adresas	Biržų m. B. Dauguviečio, Rinkos, S. Dagilio, Pirties ir Žemaitės gatvės.
5.	Statinio paskirtis ir bendrieji (techniniai ir paskirties) rodikliai	Statinio paskirtis – susisiekiama komunikacijos (gatvės) Esama danga – žvyras, asfaltas.
6.	Statinio statybos rūšis	✓ statinio kapitalinis remontas Statybos rūšis gali būti tikslinama projektavimo eigoje.
7.	Statinio kategorija	✓ nesudėtingasis II grupės statinys Statinio kategorija gali būti tikslinama projektavimo eigoje.
8.	Lėšų dydis projekto realizavimui	
II. Perkamų paslaugų apimtis ir trukmė		
9.	Perkamų paslaugų apimtis:	✓ bendroji – susisiekiama; ✓ gatvių apšvietimo (B. Dauguviečio, Rinkos, Pirties. Žemaitės g.); ✓ elektrotechnikos (jeigu reikalauja tinklų valdytojai); ✓ elektroninių ryšių (jeigu reikalauja tinklų valdytojas); ✓ statybos skaičiuojamosios kainos nustatymo.

Eil. Nr.	Pavadinimas	Reikalavimai
		Dalių skaičius gali būti tikslinamas projektavimo eigoje.
9.1.	projektavimo paslaugos	<p>Projektuotojas privalo atlikti pagal Statybos įstatymo, STR 1.04.04:2017 „Statinio projektavimas, projekto ekspertizė“ ir kitų norminių teisės aktų reikalavimus šiuos darbus:</p> <ul style="list-style-type: none"> ✓ prisijungimo sąlygų užsakymas (AB ESO, AB Telia ir visos kitos susijusios ir suinteresuotos institucijos); ✓ kapitalinio remonto aprašo parengimas; ✓ aprašo derinimų atlikimas. Privaloma suderinti aprašą su visais inžinerinių tinklų valdytojais, kurių apsauginėje zonoje projektuojama gatvė arba kurie yra išdavę projektavimo sąlygas (AB ESO, AB Telia, UAB „Biržų vandenys“ ir kt.). Taip pat projektas privalo būti suderintas su Biržų m. seniūnija, Vyriausiojo policijos komisariato atstovu (jei projektuojami nauji kelio ženklai); ✓ kapitalinio remonto aprašo pataisymas pagal ekspertizės pastabas.
9.2.	kitos paslaugos, susijusios su projektavimo paslaugomis	<ul style="list-style-type: none"> ✓ parengti topografinę nuotrauką, suderinti ją su visomis reikiamomis institucijomis; ✓ pagal norminius aktus atlikti geologinius ir kitus reikalingus tyrimus gatvės ribose ir pateikti tyrimų ataskaitą.
9.3.	projekto vykdymo priežiūra	<ul style="list-style-type: none"> ✓ esant poreikiui ar užsakovui pareikalavus, neatidėliotinai lankytis statybvietėje visą darbų vykdymo laikotarpį; ✓ užsakovui pareikalavus, teikti tarpines ir baigiamąją ataskaitas. <p>Vykdoma pagal STR 1.06.01:2016 „Statybos darbai. Statinio statybos priežiūra“.</p>
10.	Paslaugų teikimo pradžia ir trukmė	<ul style="list-style-type: none"> ✓ kapitalinio remonto aprašo parengimas ✓ projekto vykdymo priežiūros paslaugos <p>Vykdoma visą darbų vykdymo laikotarpį.</p>
III. Reikalavimai projektavimo paslaugoms		
11.	Projekto rengimo dokumentams taikomi teisės aktai, normatyviniai statybos techniniai dokumentai bei normatyviniai statinio saugos ir paskirties.	<ul style="list-style-type: none"> ✓ STR1.04.04:2017 „Statinio projektavimas, projekto ekspertizė“; ✓ STR 2.06.04:2014 „Gatvės ir vietinės reikšmės keliai. Bendrieji reikalavimai“; ✓ KTR 1.01:2008 „Automobilių keliai“; ✓ Kiti teisės aktai bei techniniai reglamentai, reikalingi projekto parengimui.

Eil. Nr.	Pavadinimas	Reikalavimai
12.	Aplinkosaugos, saugomos teritorijos ir kultūros paveldo vertybės apsaugos reikalavimai	Gatvės patenka į Šiaurės Lietuvos karstinį rajoną, Biržų regioninio parko teritoriją, kultūros paveldo teritoriją – Biržų miesto istorinė dalis (17073).
13.	Techniniai, kokybiniai statinio reikalavimai	<p style="text-align: center;">I etapas</p> <p>B. Dauguviečio gatvės apšvietimo tinklų kapitalinis remontas ✓ preliminarus gatvės apšvietimo tinklų ilgis – 100 m Pradžia (x-547261, y-6230257), pabaiga – (x-547299, y-6230354).</p> <p>Rinkos gatvės apšvietimo tinklų kapitalinis remontas ✓ preliminarus gatvės apšvietimo tinklų ilgis – 165 m Pradžia (x-547302, y-6230357), pabaiga – (x-547464, y-6230327).</p> <p>Pirties gatvės apšvietimo tinklų kapitalinis remontas ✓ preliminarus gatvės apšvietimo tinklų ilgis – 140 m Pradžia (x-547391, y-6230338), pabaiga – (x-547350, y-6230209).</p> <p>Žemaitės gatvės apšvietimo tinklų kapitalinis remontas ✓ preliminarus gatvės apšvietimo tinklų ilgis – 690 m Pradžia (x-547415, y-6230445), pabaiga – (x-547222, y-6229875). Vietoje senų g/b stulpų suprojektuoti naujus cinkuotus metalinius gatvių apšvietimo stulpus su LED šviestuvais.</p> <p style="text-align: center;">II etapas</p> <p>B. Dauguviečio gatvės kapitalinis remontas ✓ preliminarus remontuojamos gatvės ilgis – 70 m Pradžia (x-547257, y-6230256), pabaiga – (x-547289, y-6230325). ✓ preliminarus rekonstruojamos važiuojamosios dalies plotis – 6 m</p> <p>Rinkos gatvės kapitalinis remontas ✓ preliminarus remontuojamos gatvės ilgis – 165 m. Pradžia (x-547302, y-6230357), pabaiga – (x-547464, y-6230327); ✓ preliminarus rekonstruojamos važiuojamosios dalies plotis – 4,5 m</p> <p>Pirties gatvės kapitalinis remontas ✓ preliminarus remontuojamos gatvės ilgis – 140 m. Pradžia (x-547391, y-6230338), pabaiga – (x-547350, y-6230209); ✓ preliminarus rekonstruojamos važiuojamosios dalies</p>

Eil. Nr.	Pavadinimas	Reikalavimai
		<p>plotis – 3 m</p> <p>Projektuojama nauja asfaltbetonio danga važiuojamojoje dalyje ir nuovažose. Dangos konstrukcija parenkama optimali atsižvelgiant į geologinių tyrimų duomenis. Sprendžiamas paviršinio vandens nuvedimas, sutvarkomi kelkraščiai. Visi sprendiniai turi būti šiuolaikiški, ekonomiškai ir racionalūs, atitikti estetinius kraštovaizdžio ir kitus reikalavimus.</p> <p style="text-align: center;">III etapas</p> <p>S. Dagilio gatvės pėsčiųjų šaligatvių kapitalinis remontas</p> <p>✓ preliminarus gatvės šaligatvių ilgis – 250 m Pradžia (x-547201, y-62302588), pabaiga – (x-547351, y-6230210). Numatyti betono trinkelio dangą.</p>
14.	Nurodymai sprendinių derinimui, jų pritarimui ir pan.	Projektavimo eigoje (ne rečiau kas dvi savaites) tiekėjas el. paštu užsakovui turi teikti sprendinius, kad užsakovas galėtų įvertinti jų atitikimą.
15.	Nurodymai statinio projekto dokumentų komplektavimui, įforminimui ir pateikimui	<p>Pateikiamos:</p> <ul style="list-style-type: none"> - 4 aprašo popierinės kopijos; - 2 kompiuterinės laikmenos su įrašytu PDF formato dokumentu ir redaguojama kopija (.docs, .xlsx, .dwg formatais). Aprašo visos dalys turi būti įrašytos į elektroninę laikmeną laikantis STR 1.05.01:2017 11 punkto reikalavimų. <p>Statybos skaičiuojamosios kainos nustatymo dalies sąmatos, sąnaudų bei darbų kiekių žiniaraščiai taip pat turi būti pateikti ir .xlsx formatu (MS Excel).</p> <p>Aprašo originalą saugo projektuotojas Lietuvos archyvų departamento prie LR Vyriausybės nustatyta tvarka.</p>
16.	Ekspertizės atlikimas	Užsakovas organizuos statinio projekto ekspertizę, o tiekėjas privalės ne ilgiau kaip per 10 kalendorinių dienų pataisyti projektą pagal ekspertizės akte nurodytas privalomas pastabas.
17.	Priedami dokumentai	Biržų miesto B. Dauguviečio, Rinkos, Pirties, S. Dagilio ir Žemaitės gatvių schema.

Pastaba. Projektavimo užduotis gali būti keičiama abiejų šalių sutarimu.

Administracijos direktorius



Vidas Eidukas

Petras Januškevičius, tel. (8 450) 43 136, el.p.petras.januskevicius@birzai.lt

SUSISIEKIMO KOMUNIKACIJŲ (GATVIŲ) BIRŽŲ M. B. DAUGUVIEČIO, RINKOS, S. DAGILIO, PIRTIES IR ŽEMAITĖS GATVIŲ KAPITALINIO REMONTO APRAŠAS. TECHNINĖ UŽDUOTIS (SPECIFIKACIJA)

PRIEDAS.
Biržų miesto B. Dauguviečio,
Rinkos, Pirties, S. Dagilio ir
Žemaitės gatvių schema.

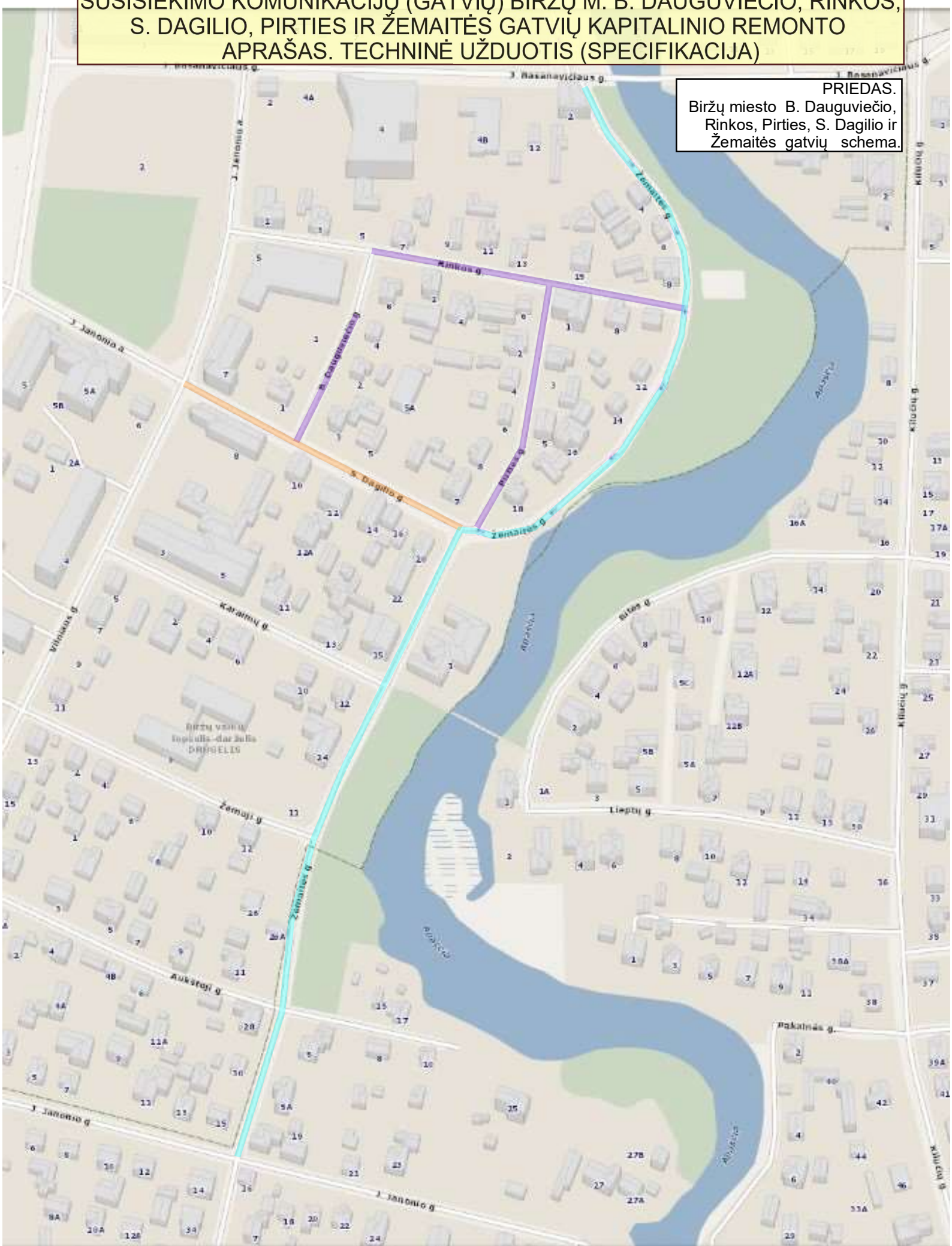

ELEKTROS TINKLŲ IR ĮRENGINIŲ PERKĖLIMO (REKONSTRAVIMO) SĄLYGOS NR. ISK20-96201

Parengta: 2020-10-21,
Galioja iki: 2021-10-21

Klientas: Biržų rajono savivaldybės administracija

Kliento kontaktiniai duomenys: Tilžės g. 170, Šiauliai, Šiaulių m. sav., +37060567717,
egle.andruliene@gmail.com

Objekto pavadinimas: El. įrenginių iškėlimas/ apsaugojimas

Objekto adresas: Žemaitės g. -, Biržai, Biržų r. sav.

Investicinio projekto Nr.: E2N5096201

1. Šios elektros tinklų ir įrenginių perkėlimo (rekonstravimo) sąlygos išduotos atsakant į Kliento pateiktą paraišką Nr. 20-96201 dėl AB "Energijos skirstymo operatoriaus" (toliau - Bendrovė) elektros tinklų ir įrenginių iškėlimo/ rekonstravimo.

2. Nuosavybės ir turto eksploatavimo riba nustatoma -

3. Kliento veiksmai įgyvendinant sąlygas:

3.1. Užsisakykite AB „Energijos skirstymo operatorius“ (toliau - Bendrovė) priklausančių inžinerinių tinklų ir/arba elektros įrenginių perkėlimo/rekonstravimo/apsaugojimo projektą (pasirinkite nepriklausomą reikiamą kvalifikaciją turinčią projektavimo įmonę) pagal šių prijungimo sąlygų techninius sprendinius. Parengus projektą (skaitmeninę versiją), jį pateikite <https://www.eso.lt/lt/eso-partneriams/elektros-partneriams/dokumentu-pateikimas.html>.

3.2. Susipažinkite su dėl Bendrovei priklausančių inžinerinių tinklų ir/arba Elektros įrenginių iškėlimo (rekonstrukcijos) paslaugos sutartimi ir sumokėkite įmoką. Sutartį galite apmokėti prisijungę prie savitarnos svetainės, kurią rasite www.eso.lt/savitarna, pasirinkę „Tikrinti paraišką“.

4. AB „Energijos skirstymo operatorius“ veiksmai įgyvendinant Objekto prijungimą:

4.1. Suprojektuoti Bendrovei priklausančių inžinerinių, telekomunikacinių tinklų, Elektros įrenginių trukdančių vykdyti statybos ar rekonstrukcijos darbus pertvarkymą, perkėlimą, rekonstravimą, apsaugojimą, išmontavimą ir/arba iškėlimą. Projekte numatyti iškeliamų ir Bendrovei priklausančių apskaitos prietaisų grąžinimą.

4.2. Projektuojant tinklų ir/arba įrenginių pertvarkymą įvertinti, kad po darbų įgyvendinimo būtų atstatytas Elektros energijos tiekimas esamiems elektros energijos klientams.

5. Kita informacija

5.1. Elektros energijos prijungimo procesą galite stebėti AB „Energijos skirstymo operatorius“ savitarnos svetainėje, kurią rasite www.eso.lt, skiltyje.

Daugiau aktualios informacijos dėl elektros įrenginių prijungimo tolimesnių žingsnių bei kitų AB „Energijos skirstymo operatorius“ teikiamų paslaugų galite rasti www.eso.lt arba kilus papildomiems klausimams Jums gali padėti Jūsų asmeninis vadybininkas, kurio kontaktus rasite prisijungę prie savo paskyros savitarnos svetainėje, kurią rasite www.eso.lt.

Skambučiai apmokestinami pagal Jūsų pasirinkto ryšio operatoriaus taikomą tarifą ar mokėjimo planą.

Klientų aptarnavimas

Klientų aptarnavimo tel. 1852 arba 8 697 61 852*

Nemokama elektros sutrikimų linija 1852

Nemokama dujų sutrikimo linija 1804

Svetainė www.eso.lt

*Ilgasis numeris apmokestinamas pagal kliento ryšio operatoriaus plano įkainius

Įmonės rekvizitai

AB „Energijos skirstymo operatorius“

Aguonų g. 24, 03212 Vilnius, Lietuva

El. p. info@eso.lt

Juridinio asmens kodas 304151376

PVM kodas: LT100009860612

Registro tvarkytojas VĮ Registrų centras

E. pristatymas 304151376

patvirtino Vyresnysis inžinierius BARANAUSKIENĖ EGLĖ 

parengė Vyresnysis inžinierius BARANAUSKIENĖ EGLĖ 

Klientų aptarnavimas

Klientų aptarnavimo tel. 1852 arba 8 697 61 852*

Nemokama elektros sutrikimų linija 1852

Nemokama dujų sutrikimo linija 1804

Svetainė www.eso.lt

*Ilgasis numeris apmokestinamas pagal kliento ryšio operatoriaus plano įkainius

Įmonės rekvizitai

AB „Energijos skirstymo operatorius“

Aguonų g. 24, 03212 Vilnius, Lietuva

El. p. info@eso.lt

Juridinio asmens kodas 304151376

PVM kodas: LT100009860612

Registro tvarkytojas VĮ Registrų centras

E. pristatymas 304151376

Bendrovė tvarko Jūsų asmens duomenis tik teisės aktuose apibrėžtais teisėtais pagrindais. detalesnė informacija apie Jūsų asmens duomenų tvarkymo sąlygas ir susijusias teises viešai skelbiama Bendrovės interneto svetainėje www.eso.lt

PRISIJUNGIMO SĄLYGOS NR. 20-21402D

Parengta: 2020-10-23,
Galioja iki: 2022-10-23

Klientas: Biržų rajono savivaldybės administracija

Kliento kontaktiniai duomenys: Vytauto g. 38, Biržai, Biržų r. sav., +37060329003,
gatviuinzinerija@gmail.com

Objekto pavadinimas: Dujų tinklai

Objekto adresas: B. Dauguviečio, Rinkos, S. Dagilio, Pirties, Žemaitės, Biržai, Biržų r. sav.

Investicinio projekto Nr.: D7A5021402

Kliento dujų sistemos prisijungimo taško parametrai

Dujotiekio tipas	
Dujotiekio skersmuo, mm	
Maksimalus dujų slėgis, bar	0
Minimalus dujų slėgis, bar	0
Maksimali dujų transportavimo galia, m3/val	0

1. Šios projektavimo sąlygos išduodamos atsakant į Kliento pateiktą paraišką Nr. 20-21402D dėl AB „Energijos skirstymo operatorius“ (toliau – Bendrovė) dujų tinklų ir įrenginių pertvarkymo/rekonstravimo.

2. Vartotojo dujų sistemos prisijungimo vieta:

Mažo/vidutinio slėgio dujotiekiai.

3. Kliento veiksmai įgyvendinant sąlygas:

3.1. Projekte (esant poreikiui) numatyti:

3.1.1. esamų PL d89 m.s., PL d219 v.s., PL d89 v.s., PE d63 v.s., PL d33,7 v.s., PL d60,3 v.s., PE d40 v.s, PE d20 v.s dujotiekių tinklų ir/ar įrenginių trukdančių vykdyti statybos ar rekonstravimo darbus pertvarkymą (perkėlimas, rekonstravimas, apsaugojimas, iškėlimas, demontavimas), PL d219 v.s. Inventorinis Nr. 3220213, PL d89 m.s. Inventorinis Nr. 3220475, PL d60,3 v.s. Inventorinis Nr. 3220260, PL d89 v.s. Inventorinis Nr. 3220213, PE d63 v.s. Inventorinis Nr. 3231609, PL d33,7 v.s. Inventorinis Nr. 3220213, 3220284, PE d40 v.s. Inventorinis Nr. 3233647, 3233181, 3232624, PE d20 v.s. Inventorinis Nr. 3230615, 3230614, 3232411, 3220280, adresas: B. Dauguviečio, Rinkos, S. Dagilio, Pirties, Žemaitės, Biržai, Biržų r. sav.

3.2. esamų skirstomųjų dujotiekių ir įrenginių apsaugos zonose vadovautis Gamtinių dujų skirstomųjų dujotiekių apsaugos, Skirstomųjų dujotiekių įrengimo taisyklėmis ir vykdyti Specialiųjų žemės ir miško naudojimo sąlygas;

3.3. dujų sistemos projektas, dėl jo atitikimo aukščiau nurodytoms sąlygoms, turi būti pateiktas suderinimui Bendrovei (vartotojo dujų sistemos projekto atitikimas teisės aktų reikalavimams ir/ar jis nepažeidžia trečiųjų šalių interesų nėra vertinamas);

3.4. vadovaujantis Lietuvos Respublikos statybos įstatymu, LR Energetikos įstatymo 15 straipsnio 4 dalies reikalavimais, dėl gamtinių dujų skirstymo sistemos, nuosavybės teise priklausančios Bendrovei perkėlimo (rekonstravimo), užsakovas (-ai) arba įgaliotas (-i) vykdytojas (-jai) turi kreiptis į Bendrovę ir sudaryti Jungtinės veiklos ir Dujų skirstymo sistemos perkėlimo (toliau - Perkėlimo sutartis) sutartis su

Klientų aptarnavimas

Klientų aptarnavimo tel. 1852 arba 8 697 61 852*

Nemokama elektros sutrikimų linija 1852

Nemokama dujų sutrikimo linija 1804

Svetainė www.eso.lt

*Ilgasis numeris apmokestinamas pagal kliento ryšio operatoriaus plano įkainius

Įmonės rekvizitai

AB „Energijos skirstymo operatorius“

Aguonų g. 24, 03212 Vilnius, Lietuva

El. p. info@eso.lt

Juridinio asmens kodas 304151376

PVM kodas: LT100009860612

Registro tvarkytojas VĮ Registrų centras

E. pristatymas 304151376

Bendrove.

4. ESO veiksmai įgyvendinant Objekto prijungimą:

4.1. Darbai bus atlikti įvykdžius sudarytų Perkėlimo ir Jungtinės veiklos sutarčių abipusius sutartinius įsipareigojimus.

5. Kita informacija

5.1 AB „Energijos skirstymo operatorius“ išduodama prisijungimo sąlygas neprisiima įsipareigojimų ir neatsako už valstybinių institucijų sprendimus dėl statytojo (užsakovo) pastato šildymo būdo;

5.2 Projekto sprendiniai neturi pažeisti trečiųjų šalių interesų. Tuo atveju, jei projekto sprendiniai gali įtakoti ar įtakoja trečiųjų asmenų interesus, gauti visus būtinus suinteresuotų asmenų sutikimus tokiems sprendimams įgyvendinti;

5.3 Daugiau aktualios informacijos dėl vartotojo dujų sistemos prijungimo tolimesnių žingsnių bei kitų AB „Energijos skirstymo operatorius“ teikiamų paslaugų galite rasti www.eso.lt arba sužinoti klientų aptarnavimo telefonu 1852. Skambučiai apmokestinami pagal Jūsų pasirinkto ryšio operatoriaus taikomą tarifą ar mokėjimo planą.

patvirtino Inžinierius ŽAKUTIENĖ ILONA 

parengė Inžinierius ŽAKUTIENĖ ILONA 

Klientų aptarnavimas

Klientų aptarnavimo tel. 1852 arba 8 697 61 852*

Nemokama elektros sutrikimų linija 1852

Nemokama dujų sutrikimo linija 1804

Svetainė www.eso.lt

*Ilgasis numeris apmokestinamas pagal kliento ryšio operatoriaus plano įkainius

Įmonės rekvizitai

AB „Energijos skirstymo operatorius“

Aguonų g. 24, 03212 Vilnius, Lietuva

El. p. info@eso.lt

Juridinio asmens kodas 304151376

PVM kodas: LT100009860612

Registro tvarkytojas VĮ Registrų centras

E. pristatymas 304151376

Bendrovė tvarko Jūsų asmens duomenis tik teisės aktuose apibrėžtais teisėtais pagrindais. detalesnė informacija apie Jūsų asmens duomenų tvarkymo sąlygas ir susijusias teises viešai skelbiama Bendrovės interneto svetainėje www.eso.lt

MB „Gatvių inžinerija“

Projekto vadovė

Eglė Andrulienė

Pagal įgaliojimą Nr. A-869

Siunčiama e. p. gatviuinzinerija@gmail.com

Į 2020-10-21 Nr. SD-38

SAŁYGOS PROJEKTAVIMUI DĖL ELEKTRONINIŲ RYŠIŲ TINKLO APSAUGOJIMO, PERKĖLIMO

2020-10-29 Nr. 3-I-0540/20

Statytojas (Užsakovas): Biržų rajono savivaldybės administracija, į. k. 188642660.

Statytojo (Užsakovo) adresas: Vytauto g. 38, 41143 Biržai, tel. (8 450) 43136.

Objekto pavadinimas ir vieta: Susisiekimo komunikacijų (gatvių) Biržų m. B. Dauguviečio g., Rinkos g., S. Dagilio g., Pirties g. ir Žemaitės g. kapitalinio remonto projektas.

1. Reikalavimai tinklo elementų apsaugojimui.

Statytojas (Užsakovas) privalo suprojektuoti ir apsaugoti planuojamoje statybvietėje šiuos Telia Lietuva, AB priklausančius elektroninių ryšių (telekomunikacijų) tinklo elementus:

- 1.1. Ryšių kabelių kanalų šulinius, patenkančius į B. Dauguviečio, Rinkos, S. Dagilio, Pirties ir Žemaitės gatvių kelkraščio zoną, sustiprinti, įrengiant papildomus perdengimus ir šulinių liukus su dangčiais plaukiojančio sunkaus tipo, skirtus važiuojamajai daliai. Šulinių liukų aukščius sureguliuoti su dangos aukščiu. Ryšių kabelių kanalus apsaugoti, uždengiant kelio plokštėmis arba įgilinti iki normatyvinio gylio. Esant būtinumui, perstatyti šulinius naujai, jeigu sužeminus, nebus galima jų eksploatuoti.
- 1.2. Ryšių kabelių kanalų šulinius, patenkančius į B. Dauguviečio, Rinkos, S. Dagilio, Pirties ir Žemaitės gatvių važiuojamąją dalį, pakeisti naujais sustiprintais su sustiprintu perdengimu, nes ryšių šuliniai nepritaikyti eksploatuoti važiuojamojoje gatvės dalyje. Šulinio liukus pakeisti į plaukiojančio sunkaus tipo, skirtus važiuojamajai daliai;
- 1.3. Ryšių kabelių kanalus, kurie patenka po važiuojamąją dalimi sustiprinti, uždengiant kelio plokštėmis, jeigu atstumas nuo būsimo paviršiaus iki kanalo viršaus mažesnis, negu 0.6 m;
- 1.4. Ryšių kabelius išsaugoti ir juos atkasus papildomai apsaugoti remontiniais sudedamais vamzdžiais KH06110/BA. Apsaugoti kabeliai turi būti ne mažesniame kaip 0.6 m gylyje nuo numatomo dangos paviršiaus. Esant mažesniam gyliui, turi būti papildomai atliekamas apsauginio kanalo su kabeliais įgilinimas;
- 1.5. Į statybvietės zoną patenkančias elektroninių ryšių (telekomunikacijų) spintas, kabelių dėžutes, stulpelius ir kt. išsaugoti (apsaugoti);
- 1.6. Projektuojant inžinerinį gatvių apšvietimo, gatvės drenažo, lietaus nuotekų ir kitus tinklus, įrengiant pėsčiųjų – dviračių takus, suartėjimuose ar sankirtose išlaikyti rekomenduojamą atstumą esamų elektroninio ryšio komunikacijų atžvilgiu;
- 1.7. Projektuojant kelio ženklus ir sodinant želdinius, medžius išlaikyti Statybos techninių reglamentų reikalaujamus atstumus;
- 1.8. Nesant galimybės išsaugoti (apsaugoti) ryšių tinklo elementų, suprojektuoti ir atlikti elektroninių ryšių tinklo elementų perkėlimą.

2. Reikalavimai tinklo elementų perkėlimui (iškėlimui).

Statytojas (Užsakovas) privalo suprojektuoti ir perkelti iš planuojamos statybvietės ar perstatyti šiuos Telia Lietuva, AB priklausančius elektroninių ryšių (telekomunikacijų) tinklo elementus prieš pradėdant B. Dauguviečio, Rinkos, S. Dagilio, Pirties ir Žemaitės gatvių remontą:

- 2.1. Ryšių kabelių kanalų šulinius, kabelių dėžutes, jeigu jie patenka į tvarkomos gatvės važiuojamąją dalį, formuojamas nuovažas, taip pat jeigu kliūna gatvės apšvietimo, lietaus vandens surinkimui ir nuvedimui, želdinių formavimui, atraminių sienelių ir kitų elementų formavimui;
- 2.2. Perkėlus šulinius, ryšių kabelių kanalus ir juose esančius ryšių kabelius perkelti į naujas trasas;
- 2.3. Konkretūs kabelių tipai/markės, porų/optinių skaidulų skaičius bus pateiktas, kai bus aiškūs B. Dauguviečio, Rinkos, S. Dagilio, Pirties ir Žemaitės gatvių remonto sprendiniai;

3. Bendrieji reikalavimai.

- 3.1. Elektroninių ryšių (telekomunikacijų) tinklo elementų perkėlimo darbus, vadovaudamasis LR Elektroninių ryšių įstatymo Šeštojo skirsnio 37 straipsnio 2 punktu ir šiais reikalavimais, Statytojas (Užsakovas) turi atlikti savo lėšomis. Dėl perkėlimo sąlygų nustatymo Statytojas (Užsakovas) iki projekto suderinimo turi pasirašyti sutartį su Telia Lietuva, AB.
- 3.2. Tinklo elemento perkėlimo/apsaugojimo projektavimo ir statybos darbus gali vykdyti tik juridinis arba fizinis asmuo, atitinkantis Lietuvos Respublikos statybos įstatymo ir jo poįstatyminių aktų reikalavimus.
- 3.3. Projektuojamo objekto topografinė medžiaga privalo būti suderinta su Telia Lietuva, AB ir turėti suteiktą unikalų numerį TOPD sistemoje.
- 3.4. Vykdamas projektavimą, tinklo įrengimo reikalavimus nustato Lietuvos Respublikos Ryšių reguliavimo tarnybos patvirtintos „Elektroninių ryšių infrastruktūros įrengimo, žymėjimo, priežiūros ir naudojimo taisyklės“.
- 3.5. Tinklo elemento perkėlimo darbai turi būti atliekami nenutraukus tuo tinklu klientams teikiamų paslaugų. Statytojas (Užsakovas) ne vėliau kaip prieš 25 dienas iki kabelių perjungimo darbų vykdymo pradžios pateikia kabelių perjungimo grafiką Tinklo resursų administravimo komandai ir suderina perjungimo laiką, Panevėžys, Respublikos g. 58, tel. (8 45) 500728. Perkeliamų, išsaugomų tinklo elementų kiekis, pateiktas Projektavimo sąlygų išdavimo dienai, dėl tinklų plėtros gali pasikeisti, todėl kiekius būtina sutikslinti prieš pat darbų pradžią. Telia Lietuva, AB pasilieka, esant būtinumui, keisti apsaugojimo, perkėlimo ir prisijungimo sąlygas.
- 3.6. Projektą derinti Tinklo resursų administravimo komandoje. Elektroninių ryšių tinklo apsaugojimo ir perkėlimo projektas turi būti pateiktas atskira byla. Visus projekto sprendinius detalizuoti techniniame projekte ir aprašyti aiškinamajame rašte.
- 3.7. Tinklo elemento perkėlimo darbai gali būti pradėti ir vykdomi tik pagal suderintą projektą, darbų vykdymo aprašą, pasirašius šalims tinklų perkėlimo sąlygų nustatymo sutartį ir darbų atlikimo vietoje esant jo įgaliotam atstovui. Elektroninių ryšių (telekomunikacijų) tinklo apsaugos zonoje (po 2 m į abi puses nuo veikiančio elektroninių ryšių tinklo), prižiūrint įgaliotam atstovui, kasinėjimo darbus atlikti rankomis, prieš tai gavus raštišką leidimą-sutikimą darbui elektroninių ryšių tinklo apsaugos zonoje. Atstovą kviesti tel. 1816.
- 3.8. Perkeltas tinklo elementas gali būti perduodamas naudojimui tik pateikus perkeltą elemento pripažinimo tinkamu naudoti komisijai požeminių tinklų bei komunikacijų geodezinę nuotrauką ir patikslintą projektą bei dokumentus, įrodančius, perkeltų elektroninių ryšių (telekomunikacijų) tinklo elementų atitikimą elektroninių ryšių (telekomunikacijų) tinklo statybos taisyklių reikalavimams. Gauti pažymą iš Telia Lietuva, AB apie kokybišką darbų atlikimą.
- 3.9. Perkeliamas elektroninių ryšių (telekomunikacijų) tinklo elementas yra ir po perkėlimo lieka Telia Lietuva, AB nuosavybe. Perkėlimo darbai nuosavybės teisės į elektroninių ryšių (telekomunikacijų) tinklo elementą nekeičia.

Tinklo resursų administravimo 3 komanda
vyresnysis inžinierius



Egidijus Jonuška

Egidijus Jonuška, tel. (8 45) 500807, e. p. egidijus.jonuska@telia.lt

Originalas nebus siunčiamas

UŽDAROJI AKCINĖ BENDROVĖ „BIRŽŲ VANDENYS”

PROJEKTAVIMO SĄLYGOS

2020-11-23 Nr. 20/22

data

Biržai

Vieta

Objektas	Susisiekimo komunikacijų (gatvių) Biržų mieste B. Dauguviečio g., Rinkos g., Dagilio g., Pirties g., Žemaitės gatvių kapitalinis remontas.
Objekto adresas	B. Dauguviečio g., Rinkos g., Dagilio g., Pirties g., Žemaitės gatvės Biržų m.
Statytojas (užsakovas)	Biržų rajono savivaldybės administracija.
Sąlygos šiam projektui parengti	<ol style="list-style-type: none">1. Esamus vandentiekio, lietaus nuotekų, nuotekų šulinių dangčius pakelti iki projektuojamo žemės paviršiaus arba asfalto dangos viršaus;2. Numatyti šulinių paaukštinių įrengimą;3. Išsaugoti šulinių žymėjimo ženklus arba numatyti jų perstatymą.

Sąlygas paruošė: Vyr. inžinierius Mindaugas Sajatauskas

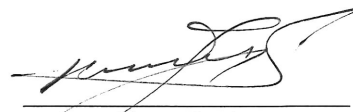

(parašas)

M. Sajatauskas, mob. 8 611 44 714, el. p. vyr.inzinierius@birzuvandenys.lt

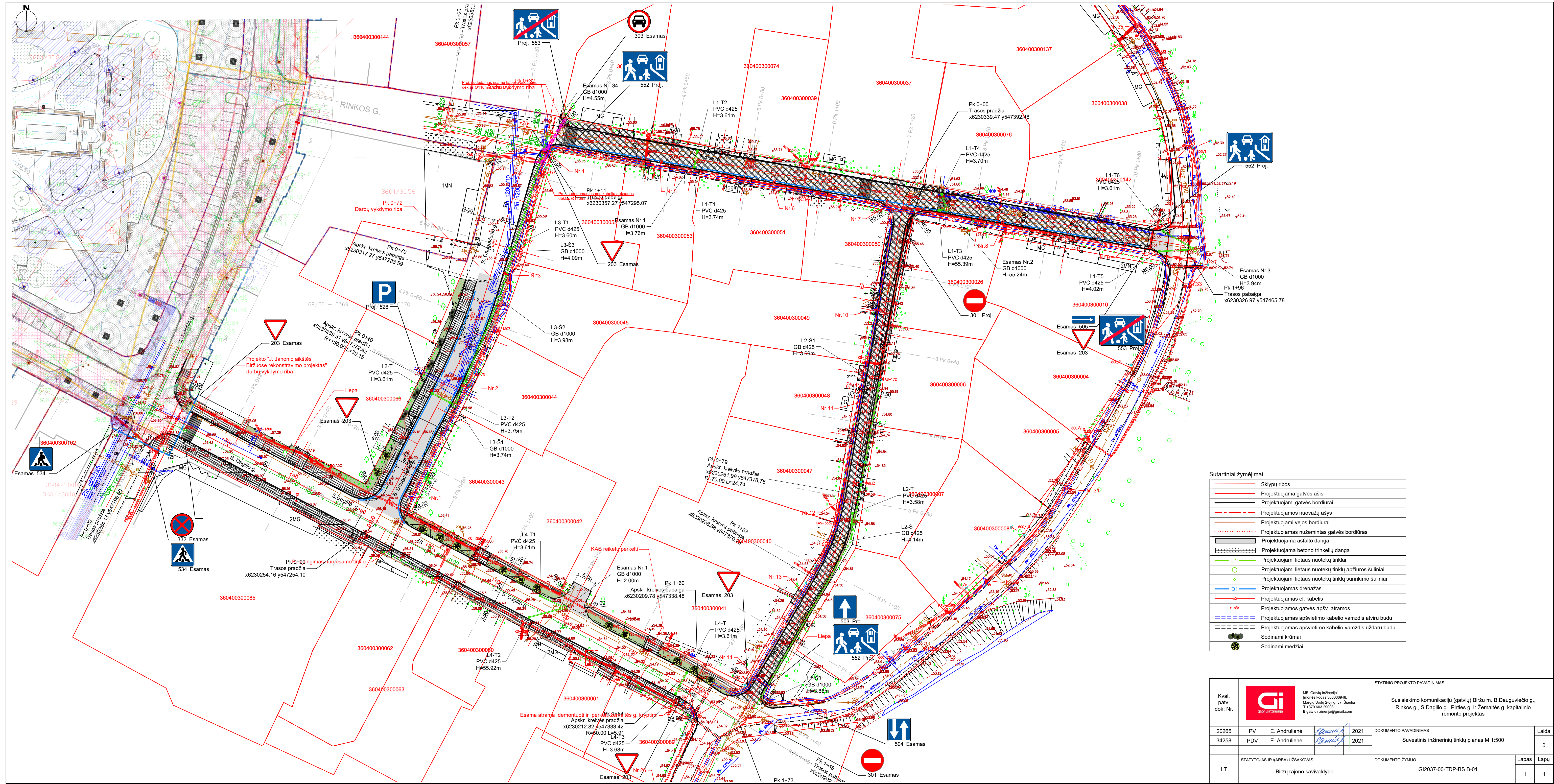

Sutartiniai žymėjimai

	Sklypų ribos
	Projekuojama gatvės ašis
	Projekuojami gatvės bordiūrai
	Projekuojamos nuovažų ašys
	Projekuojami vejos bordiūrai
	Projekuojamas nužemintas gatvės bordiūras
	Projekuojama asfalto danga
	Projekuojama betono trinkelų danga
	Projekuojami lietaus nuotekų tinklai
	Projekuojami lietaus nuotekų tinklų apžiūros šuliniai
	Projekuojami lietaus nuotekų tinklų surinkimo šuliniai
	Projekuojamas drenažas
	Projekuojamas el. kabelis
	Projekuojamos gatvės apšv. atramos
	Projekuojamas apšvietimo kabelio vamzdis atviru būdu
	Projekuojamas apšvietimo kabelio vamzdis uždaru būdu
	Sodinami krūmai
	Sodinami medžiai

Kval. patv. dok. Nr.		MB "Gatvių inžinerija" Įmonės kodas 302069448, Margių Sodų 2-oji g. 57, Šiauliai T +370 803 29003 E.gatviu@inzerija@gmail.com	STATINIO PROJEKTO PAVADINIMAS		
			Susisiekimo komunikacijų (gatvių) Biržų m. B. Dauguviečio g., Rinkos g., S. Dagilio g., Pirties g. ir Zėmatės g. kapitalinio remonto projektas		
20265	PV	E. Andriulienė	2021	DOKUMENTO PAVADINIMAS	Laida
34258	PDV	E. Andriulienė	2021	Suvestinis inžinerinių tinklų planas M 1:500	0
LT	STATYTOJAS IR (ARBA) UŽSAKOVAS	Biržų rajono savivaldybė	DOKUMENTO ŽYMUO	GI2037-00-TDP-BS-B-01	Lapas
					Lapų
					1 / 1

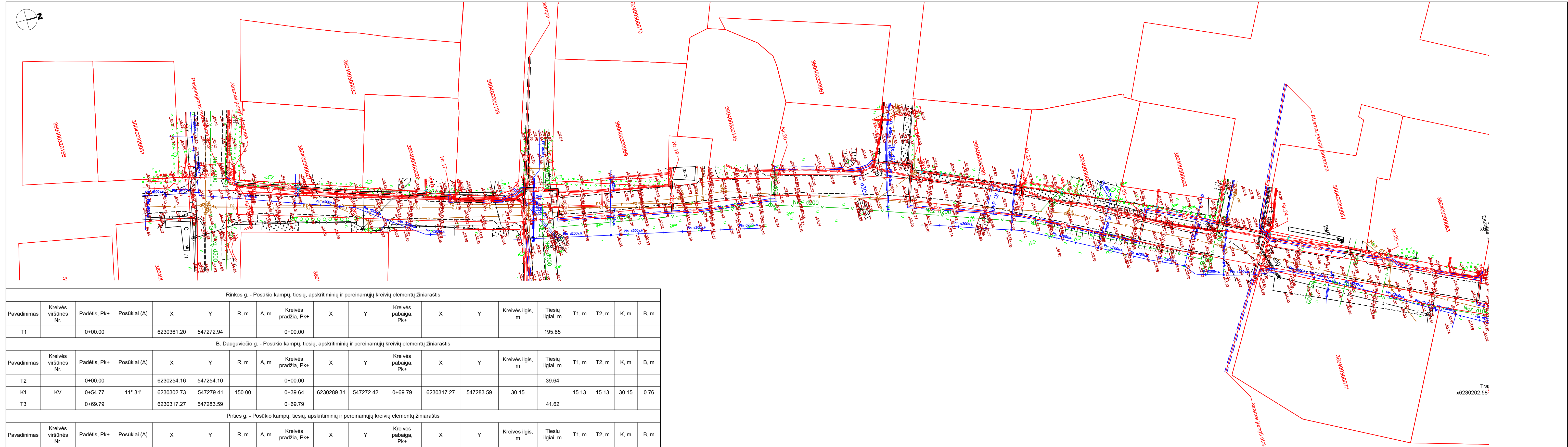

Rinkos g. - Posūkio kampų, tiesių, apskritiminių ir pereinamųjų kreivių elementų žiniaraštis																				
Pavadinimas	Kreivės viršūnės Nr.	Padėtis, Pk+	Posūkliai (Δ)	X	Y	R, m	A, m	Kreivės pradžia, Pk+	X	Y	Kreivės pabaiga, Pk+	X	Y	Kreivės ilgis, m	Tiesių ilgiai, m	T1, m	T2, m	K, m	B, m	
T1		0+00.00		6230361.20	547272.94			0+00.00						195.85						
B. Dauguviečio g. - Posūkio kampų, tiesių, apskritiminių ir pereinamųjų kreivių elementų žiniaraštis																				
Pavadinimas	Kreivės viršūnės Nr.	Padėtis, Pk+	Posūkliai (Δ)	X	Y	R, m	A, m	Kreivės pradžia, Pk+	X	Y	Kreivės pabaiga, Pk+	X	Y	Kreivės ilgis, m	Tiesių ilgiai, m	T1, m	T2, m	K, m	B, m	
T2		0+00.00		6230254.16	547254.10			0+00.00						39.64						
K1	KV	0+54.77	11° 31'	6230302.73	547279.41	150.00		0+39.64	6230289.31	547272.42	0+69.79	6230317.27	547283.59	30.15		15.13	15.13	30.15	0.76	
T3		0+69.79		6230317.27	547283.59			0+69.79						41.62						
Pirties g. - Posūkio kampų, tiesių, apskritiminių ir pereinamųjų kreivių elementų žiniaraštis																				
Pavadinimas	Kreivės viršūnės Nr.	Padėtis, Pk+	Posūkliai (Δ)	X	Y	R, m	A, m	Kreivės pradžia, Pk+	X	Y	Kreivės pabaiga, Pk+	X	Y	Kreivės ilgis, m	Tiesių ilgiai, m	T1, m	T2, m	K, m	B, m	
T4		0+00.00		6230339.47	547392.48			0+00.00						78.69						
K2	KV	0+91.20	20° 15'	6230249.68	547376.57	70.00		0+78.69	6230261.99	547378.75	1+03.44	6230238.88	547370.26	24.74		12.50	12.50	24.74	1.11	
T5		1+03.44		6230238.88	547370.26			1+03.44						42.05						
S. Dagilio g. - Posūkio kampų, tiesių, apskritiminių ir pereinamųjų kreivių elementų žiniaraštis																				
Pavadinimas	Kreivės viršūnės Nr.	Padėtis, Pk+	Posūkliai (Δ)	X	Y	R, m	A, m	Kreivės pradžia, Pk+	X	Y	Kreivės pabaiga, Pk+	X	Y	Kreivės ilgis, m	Tiesių ilgiai, m	T1, m	T2, m	K, m	B, m	
T6		0+00.00		6230284.13	547196.60			0+00.00						154.29						
K3	KV	1+57.24	6° 46'	6230211.45	547336.04	50.00		1+54.29	6230212.82	547333.42	1+60.19	6230209.78	547338.48	5.91		2.96	2.96	5.91	0.09	
T7		1+60.19		6230209.78	547338.48			1+60.19						12.79						

Kval. patv. dok. Nr.	 MB "Gatvių inžinerija" Įmonės kodas 303066948, Margių Sodų 2-oji g. 57, Šiauliai T +370 693 29093 E gatviuinzinerija@gmail.com	STATINIO PROJEKTO PAVADINIMAS					
		Susisiekimo komunikacijų (gatvių) Biržų m. B. Dauguviečio g., Rinkos g., S. Dagilio g., Pirties g. ir Žemaitės g. kapitalinio remonto projektas					
20265	PV	E. Andriulienė	<i>[Signature]</i>	2021	DOKUMENTO PAVADINIMAS	Laida	
34258	PDV	E. Andriulienė	<i>[Signature]</i>	2021			Suvestinis inžinerinių tinklų planas M 1:500
LT	STATYTOJAS IR (ARBA) UŽSAKOVAS				DOKUMENTO ŽYMUO	Lapas	
	Biržų rajono savivaldybė						GI2037-00-TDP-BS.B-01
						1	3

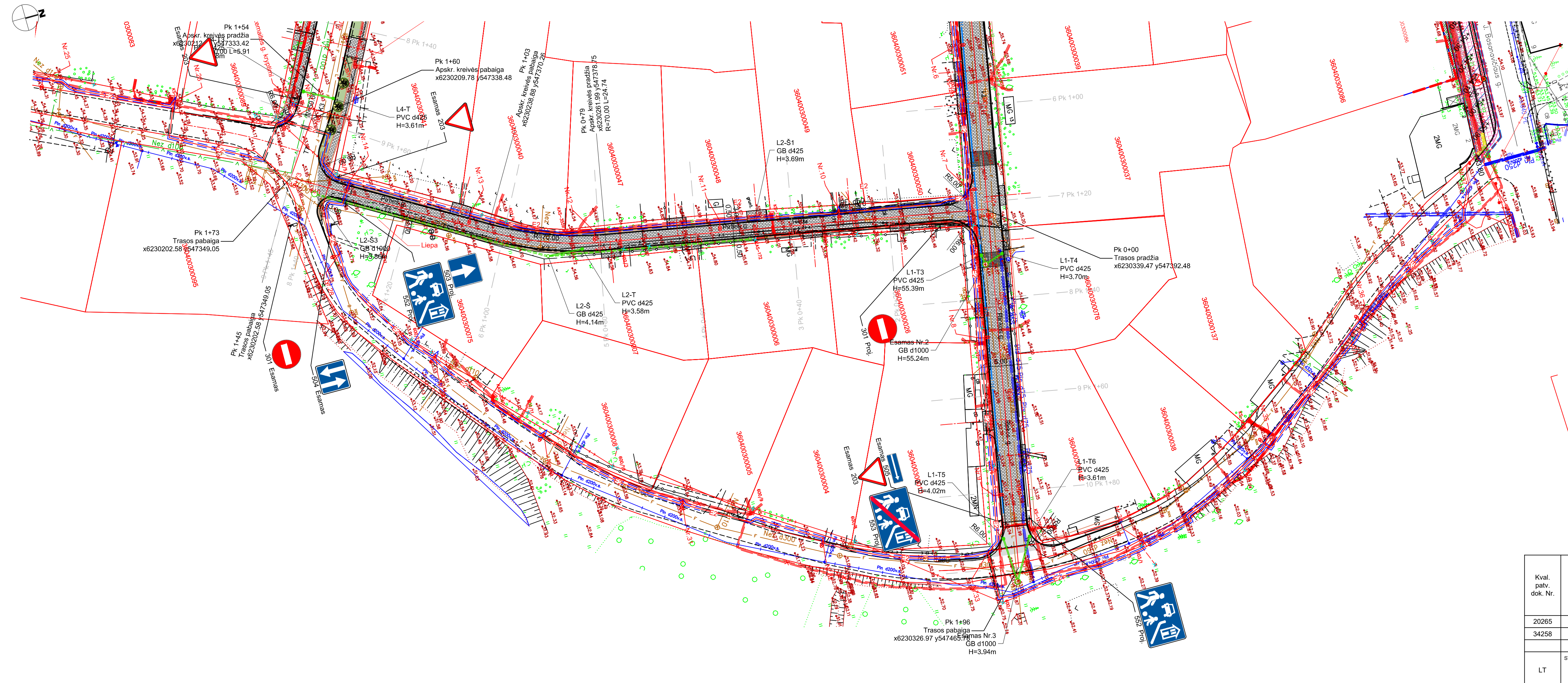

Kval. patv. dok. Nr.	 MB "Gatvių inžinerija" Įmonės kodas 303066948, Margių Sodų 2-oji g. 57, Šiauliai T +370 693 28093 E.gatviuinzinerija@gmail.com	STATINIO PROJEKTO PAVADINIMAS		Susisiekimo komunikacijų (gatvių) Biržų m. B. Dauguviečio g., Rinkos g., S. Dagilio g., Pirties g., ir Žemaitės g. kapitalinio remonto projektas		
		20265	PV	E. Andriulienė	2021	DOKUMENTO PAVADINIMAS
34258	PDV	E. Andriulienė	2021	Suvestinis inžinerinių tinklų planas M 1:500	0	
LT	STATYTOJAS IR (ARBA) UŽSAKOVAS		DOKUMENTO ŽYMUO		Lapas	Lapų
Biržų rajono savivaldybė		GI2037-00-TDP-BS.B-01		2	3	

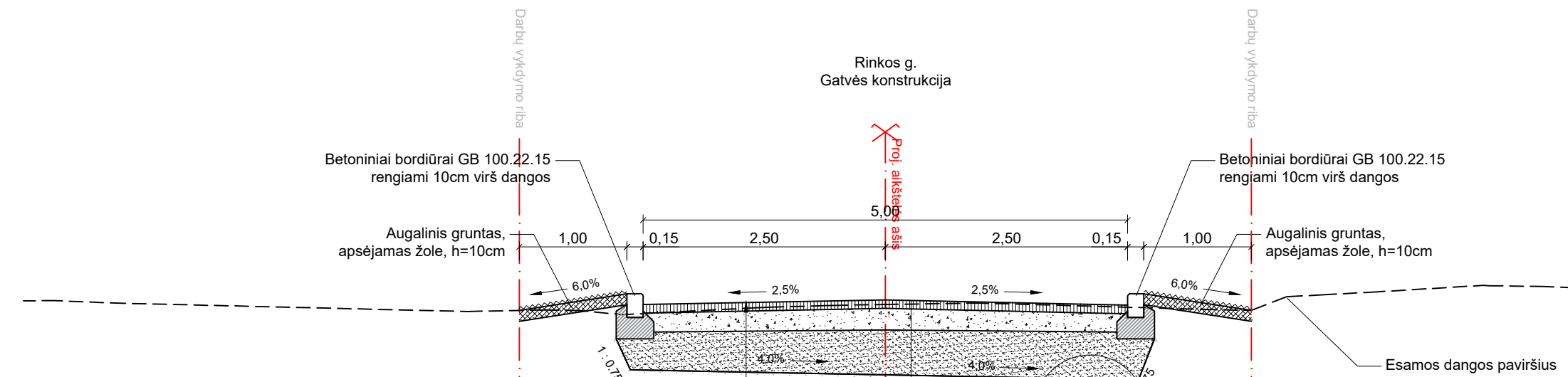

Suprojektuota trinkelė dangos konstrukcija	
Betono trinkelės (pilkos), užpilant siūles atsjomis	8cm
Dolomito smulkiosios mineralinės medžiagos sluoksnis 0/5 mm	3cm
Skaldos pagrindo sluoksnis iš nesurišto mineralinių medžiagų mišinio 0/32; Ev2 ≥ 120 Mpa	15cm
Apsauginis šalčiui atsparių medžiagų sluoksnis (AŠAS), Ev2 ≥ 100 Mpa	34cm
Žemės sankasa; Ev2 ≥ 30 Mpa	

B. Dauguviečio g. Gatvės konstrukcija PK 0+14 - PK 0+70

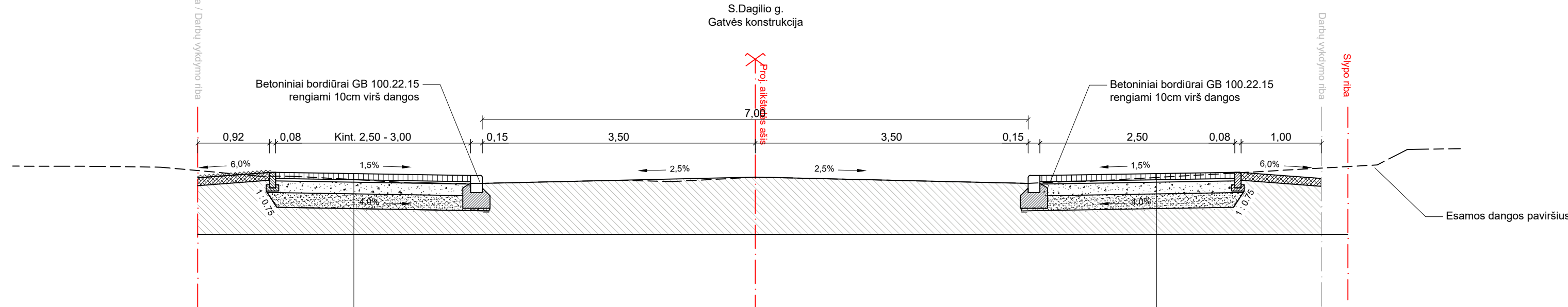

Suprojektuota trinkelė dangos konstrukcija	
Betono trinkelės (pilkos), užpilant siūles atsjomis	8cm
Dolomito smulkiosios mineralinės medžiagos sluoksnis 0/5 mm	3cm
Skaldos pagrindo sluoksnis iš nesurišto mineralinių medžiagų mišinio 0/32; Ev2 ≥ 100 Mpa	15cm
Apsauginis šalčiui atsparių medžiagų sluoksnis (AŠAS)	19cm
Žemės sankasa; Ev2 ≥ 30 Mpa	

Suprojektuota trinkelė dangos konstrukcija	
Betono trinkelės (pilkos), užpilant siūles atsjomis	8cm
Dolomito smulkiosios mineralinės medžiagos sluoksnis 0/5 mm	3cm
Skaldos pagrindo sluoksnis iš nesurišto mineralinių medžiagų mišinio 0/32; Ev2 ≥ 100 Mpa	15cm
Apsauginis šalčiui atsparių medžiagų sluoksnis (AŠAS)	19cm
Žemės sankasa; Ev2 ≥ 30 Mpa	

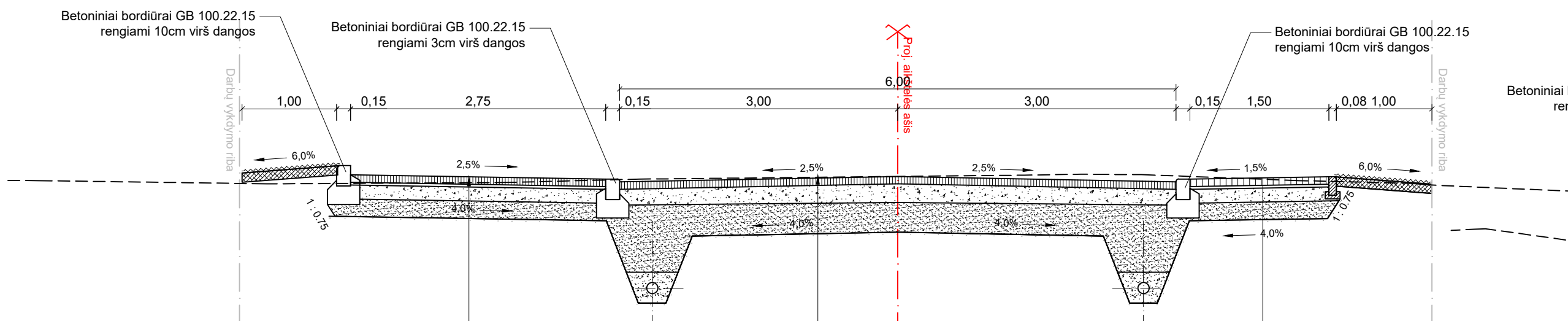

Suprojektuota trinkelė dangos konstrukcija	
Betono trinkelės (pilkos), užpilant siūles atsjomis	8cm
Dolomito smulkiosios mineralinės medžiagos sluoksnis 0/5 mm	3cm
Skaldos pagrindo sluoksnis iš nesurišto mineralinių medžiagų mišinio 0/32; Ev2 ≥ 120 Mpa	15cm
Apsauginis šalčiui atsparių medžiagų sluoksnis (AŠAS), Ev2 ≥ 100 Mpa	34cm
Žemės sankasa; Ev2 ≥ 30 Mpa	

Suprojektuota asfalto dangos konstrukcija DK 0,1	
Asfalto pagrindo dangos sluoksnis AC 16 PD	8 cm
Skaldos pagrindo sluoksnis (SPS) iš nesurištųjų mineralinių medžiagų mišinio 0/45, Ev2 ≥ 120 MPa	20cm
Apsauginis šalčiui atsparių medžiagų sluoksnis (AŠAS), Ev2 ≥ 80 Mpa	32 cm
Žemės sankasa; Ev2 ≥ 45 Mpa	

Suprojektuota trinkelė dangos konstrukcija	
Betono trinkelės (pilkos), užpilant siūles atsjomis	8cm
Dolomito smulkiosios mineralinės medžiagos sluoksnis 0/5 mm	3cm
Skaldos pagrindo sluoksnis iš nesurišto mineralinių medžiagų mišinio 0/32; Ev2 ≥ 100 Mpa	15cm
Apsauginis šalčiui atsparių medžiagų sluoksnis (AŠAS)	19cm
Žemės sankasa; Ev2 ≥ 30 Mpa	

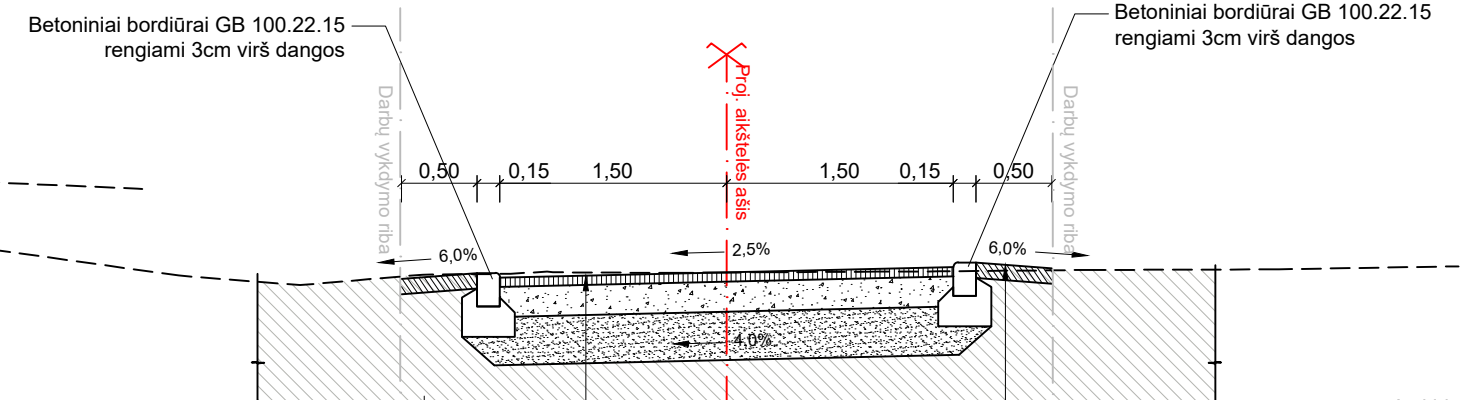

Suprojektuota trinkelė dangos konstrukcija	
Betono trinkelės (pilkos), užpilant siūles atsjomis	8cm
Dolomito smulkiosios mineralinės medžiagos sluoksnis 0/5 mm	3cm
Skaldos pagrindo sluoksnis iš nesurišto mineralinių medžiagų mišinio 0/32; Ev2 ≥ 120 Mpa	15cm
Apsauginis šalčiui atsparių medžiagų sluoksnis (AŠAS), Ev2 ≥ 100 Mpa	34cm
Žemės sankasa; Ev2 ≥ 30 Mpa	

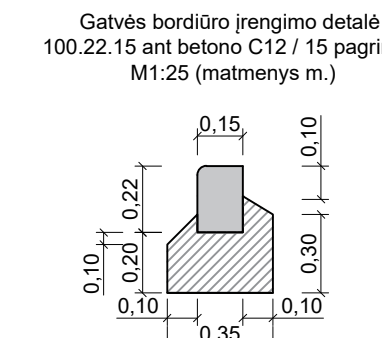
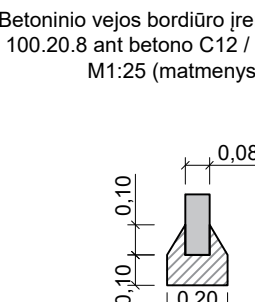
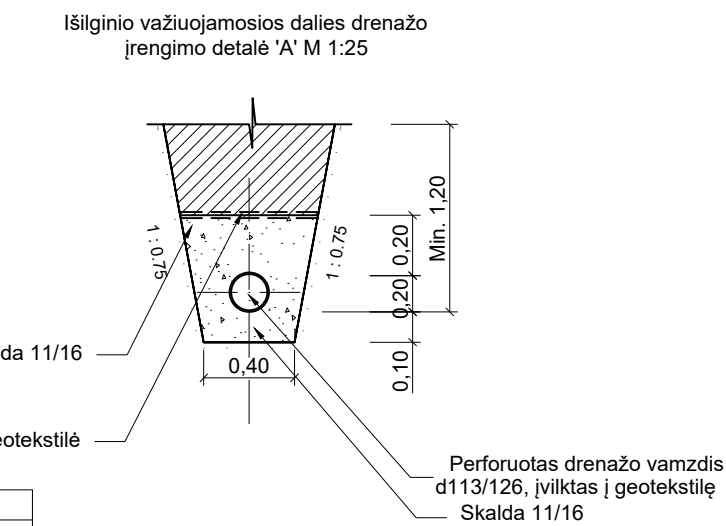

Kval. patv. dok. Nr.	MB "Gatvių inžinerija" Įmonės kodas 303066948, Margių Sodų 2-oji g. 57, Štauliai T +370 603 29003 E gatviuinzinerija@gmail.com	STATINIO PROJEKTO PAVADINIMAS			
		20265	PV	E. Andriulienė	2021
34258	PDV	E. Andriulienė	2021	Slersinis profilis M 1:50	0
LT	STATYTOJAS IR /ARBA/ UŽSAKOVAS	DOKUMENTO ŽYMUO		Lapas	Lapų
	Biržų rajono savivaldybė	GI2037-00-TDP-BS.B-01		1	1